



**mediWare**  
**SET**

*Reinraum-Konfektionierung*



**DIAPRAX®**  
Ihr medizinischer Fachhandel

## Inhalt

Personalisierte Einleger .....	Seite 2
Beratung .....	Seite 3
Katheter- und Versorgungs-Sets .....	Seite 5
Katheter-Set Basis .....	Seite 6
Katheter-Set Basis Vario .....	Seite 7
Katheter-Set Profi .....	Seite 8
Katheter-Set Profi Vario .....	Seite 9
Mundpflege-Sets .....	Seite 10
Versorgungs-Sets .....	Seite 11
Komponenten für Katheter- und Versorgungs-Sets .....	Seite 12
Infusions-Sets .....	Seite 25
Anhänge-Sets .....	Seite 26
Abhänge- und Portpunktions-Set .....	Seite 27
Infusions-Sets .....	Seite 28
Tages-Set Infusion .....	Seite 29
Komponenten für Infusions-Sets .....	Seite 30
OP-Sets .....	Seite 35
Arthroskopie-Sets .....	Seite 36
Schulterarthroskopie-Sets .....	Seite 38
OP-Sets .....	Seite 40
Komponenten für OP-Sets .....	Seite 41
Bestellvorgang und Hinweise .....	Seite 44

## Top Marken

ORIGINAL  
**medispat**

**silcoat**



**DCT** DISPOSABLE CATHETERS + TUBES

**silclear**

servoprax **soft-hand**<sup>®</sup>



### Der Umwelt zu liebe

Beachten Sie unser „ECO“ Logo an den Produkten, diese sind umweltfreundlich.



### So erreichen Sie uns

Hotline 0281 95283-80  
Fax 0281 95283-58  
info@diaprax.de  
www.diaprax.de

Claudia Theissen  
Tel. 0281 95283-57  
claudia.theissen@diaprax.de

Maurice Alberts  
Tel. 0281 95283-31  
maurice.alberts@diaprax.de

### Beratung



#### Matthias Fritzsche

Produktionsleitung Reinraum  
Markenleiter Mediware Set

Tel. 0281 95283-35  
Fax 0281 5485

matthias.fritzsche@diaprax.de

### Qualitätsmanagement

Maria Mohrmann  
Leitung „QM-Abteilung“  
Tel. 0281 95283-51, Fax 0281 95283-39  
maria.mohrmann@servoprax.de

### Bilder

Eigentum der Diaprax GmbH

MEDIWARESET ein Produkt von

**DIAPRAX**<sup>®</sup>  
Ihr medizinischer Fachhandel

### Anbieter

Diaprax GmbH  
Am Marienbusch 9, 46485 Wesel  
Tel. 0281 95283-80, Fax 0281 95283-58  
info@diaprax.de, www.diaprax.de

Sortimente freibleibend.  
Keine Haftung bei Irrtümern oder Druckfehlern.

© Diaprax GmbH

Stand: September 2017 | Version 1

# REINRAUM

In unserem eigenen

## Reinraum der Klasse D für Medizinprodukte

sind wir seit vielen Jahren in der Lage, eine Vielzahl von Sets wie z. B. Katheter-Sets, An- und Abschluss-Sets für Infusionen oder OP-Abdecksysteme in unterschiedlichen Konfigurationen für Sie herzustellen.

Wir konfektionieren Ihr Wunsch-Set aus den verschiedensten Komponenten, welche wir für Sie in diesem Katalog zusammengestellt haben. Natürlich können Sie auch auf unsere vorgefertigten und bewährten Sets, welche wir ebenfalls in diesem Katalog präsentieren, zurückgreifen.

Fragen Sie direkt bei uns den Preis an, unser kompetentes Fachpersonal berät Sie gern.

## Qualitätsmanagement

Durch die Überwachung der **ecm Zertifizierungsgesellschaft** für Medizinprodukte in Europa GmbH wird dieses QM-System in regelmäßigen Audits überprüft und bestätigt.

Das **Qualitätsmanagement Team** im eigenen Haus ist für die Aufrechterhaltung des QM-Systems zuständig und Ansprechpartner für alle QM-Fragen.

Zusätzlich werden Stichproben eingehender Waren durch qualifizierte Mitarbeiter auf Qualität und Zustand geprüft.

### Wir legen Wert auf Sicherheit und Überwachung

- ✓ QM-System
- ✓ Medizinprodukte Zertifizierung
- ✓ Zertifiziert nach EN ISO 13485

Die Chargen-Rückverfolgung ist seit vielen Jahren Teil unseres Warenwirtschaftssystems und ermöglicht uns somit eine lückenlose Dokumentation.

Die **Reinraumproduktion ist zertifiziert** für die Herstellung und Vertrieb von Katheter Sets, Verpacken von Medizinprodukten unter Reinraumbedingungen, Herstellung von System- und Behandlungseinheiten.



# MEIN SET. MEIN LOGO.



Corporate Design, damit Ihr Unternehmen im Mittelpunkt steht.

Personalisieren Sie das Set in Ihrem Firmen-Design. Durch unsere Werbeabteilung bieten wir Ihnen individuell auf Ihre Firma abgestimmte Einleger. Gerne bieten wir Ihnen vorgefertigte Einleger an, damit Ihr Aufwand gering bleibt.

Wir als Hersteller übernehmen für den Inhalt der Sets, die volle Verantwortung. Alle Pflichtangaben werden durch unser Qualitätsmanagement überprüft, bevor Sie Ihre Sets geliefert bekommen.

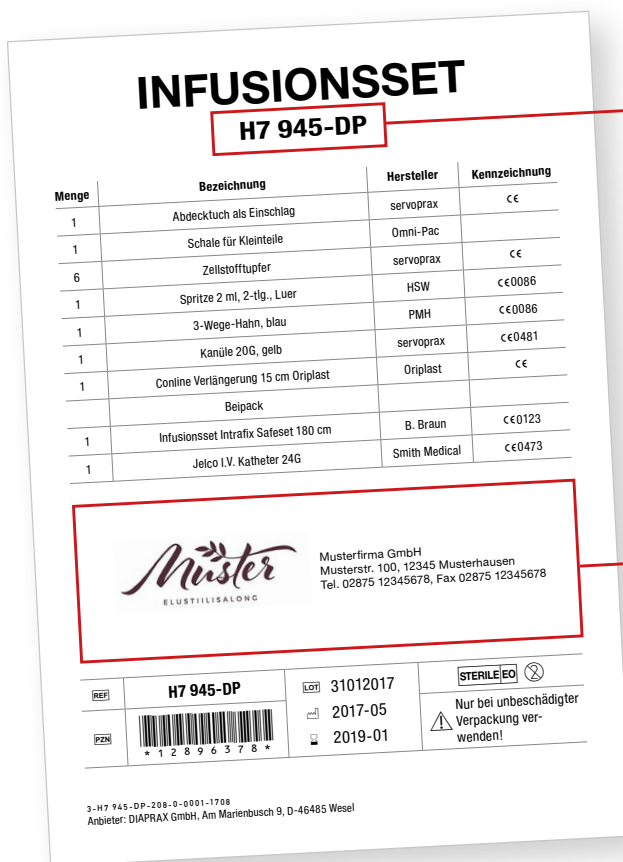

**H7 945-DP**

Hier kann Ihre Wunsch-Artikelnummer mit integriert werden.

Menge	Bezeichnung	Hersteller	Kennzeichnung
1	Abdecktuch als Einschlag	servoprax	CE
1	Schale für Kleinteile	Omni-Pac	
6	Zellstofftupfer	servoprax	CE
1	Spritze 2 ml, 2-tlg., Luer	HSW	CE0086
1	3-Wege-Hahn, blau	PMH	CE0086
1	Kanüle 20G, gelb	servoprax	CE0481
1	Conline Verlängerung 15 cm Oriplast	Oriplast	CE
	Beipack		
1	Infusionsset Intrafix Safeset 180 cm	B. Braun	CE0123
1	Jelco I.V. Katheter 24G	Smith Medical	CE0473

*Muster*  
ELUSTILISALONG

Musterfirma GmbH  
Musterstr. 100, 12345 Musterhausen  
Tel. 02875 12345678, Fax 02875 12345678

Für Ihre Firmendaten steht Ihnen genug Platz zur Verfügung.

REF: **H7 945-DP** LOT: 31012017 STERILE EO

PZN:  \* 1 2 8 9 6 3 7 8 \*

2017-05  
2019-01

Nur bei unbeschädigter Verpackung verwenden!

3-H7 945-DP-208-0-0001-1708  
Anbieter: DIAPRAX GmbH, Am Marienbusch 9, D-46485 Wesel

## Fordern Sie ein Muster an.

Gerne stellen wir Ihnen Musterdaten und genaue Angaben zur Verfügung. Wenn Sie selbst oder die Gestaltung in Auftrag geben möchten, können wir Ihnen die benötigten Daten gerne zur Verfügung stellen. Wenn Sie es bequem wünschen, kümmern wir uns gerne um Ihren Firmenauftritt.

### Persönlicher kann es nicht werden.

- ✓ Eigenes Logo
- ✓ Firmenadresse
- ✓ Individuelle Bestellnummer
- ✓ PZN-Nummer

# MEDIWARE SET

## PASST SICH IHNEN AN.

Stellen Sie sich ein maßgeschneidertes Set aus den Bereichen Urologie, An- und Abschluss von Infusionen, Portnadelwechsel-Sets und OP-Abdecksystem ganz individuell zusammen. Wir unterstützen Sie gern bei der Auswahl der einzelnen Komponenten und erstellen zusammen mit Ihnen ein auf Ihre Anforderungen abgestimmtes Set, um Ihre Abläufe zu vereinfachen

und zu optimieren. Wir erstellen Ihnen ein kostenloses Muster nach Ihren Wünschen, welches wir Ihnen zur Optimierung und Begutachtung zur Verfügung stellen. Erst wenn alle Details zu Ihrer Zufriedenheit umgesetzt wurden, werden die für Sie maßgeschneiderten Sets produziert.

### Perfekt Organisiert

Durch perfekt geplante Strukturen bieten wir Ihnen wenig Aufwand und konstant geplante Etappen bis zur Auslieferung.

#### Beratungsgespräch

Durch unser kompetentes Fachpersonal.

#### Mustererstellung

Zur Prüfung und weiteren Optimierung.

#### Qualitätsprüfung

Unser Qualitätsmanagement überprüft das Mediware Set auf Sicherheit und Qualität.

#### Auftragserteilung

Nach Freigabe des Musters.

#### Fertigung

Jedes Set wird unter Reinraumbedingungen bei uns gefertigt.

#### Lieferung

Ort und Zeit bestimmen Sie.



### Sie haben Fragen?

Ich bin gerne für Sie persönlich erreichbar.

**Matthias Fritzsche**

Tel. 0281 95283-35

matthias.fritzsche@diaprax.de

# Index

## A

Abdecktuch selbstklebend .....	42
Abdecktuch .....	14
Abdecktuch .....	42
Abdecktücher steril .....	30
Abhänge-Set .....	27
Anhänge-Set .....	26
Arthroskopie-Set .....	36, 37, 38

## B

Beinling .....	43
Blockerspritze steril .....	17
Blockerspritze unsteril .....	14

## D

Deckel Kunststoff .....	12
Desinfektionsmittel .....	17

## E

Einmalkanülen .....	32
Einmalspritzen .....	32
Einschlagtuch .....	14
Einspritz-Verschluss-Kappe .....	33
Einwegspritze .....	17
Extremitätentuch steril .....	36
Extremitätentuch .....	41

## F

Fadenziehmesser .....	16
Fadenzieh-Set .....	11
Frauen-Katheter .....	20

## G

Gleitgel .....	17
----------------	----

## H

Handschuh Latex steril .....	31
Handschuh Latex .....	15
Handschuh Nitril .....	15
Handschuh Vinyl .....	15
Holzmundspatel .....	16

## I

Infusions-Set .....	28
Intraossär-Set .....	28

## K

Kamerabezug .....	43
Kanülenpflaster .....	31
Kanülen .....	32
Katheter Latex .....	18
Katheter Silikon .....	18
Katheter-Set Basis Vario .....	7
Katheter-Set Basis .....	6
Katheter-Set Profi Vario .....	9
Katheter-Set Profi .....	8
Katheterventil .....	20
Klebevlies .....	33
OP-Klett .....	43
Kombi-Verschluss-Kappe .....	33
Kunststoffschale 750 ml .....	12
Kunststoffschale Fadenzieh-Set .....	12
Kunststoffschale transparent 500 ml .....	12
Kunststoffschale weiß 500 ml .....	12

## L

Lochtuch selbstklebend .....	43
Lochtuch .....	42

## M

Mayo Tischsack .....	43
Mullkompressen steril .....	30
Mullkompressen .....	13
Mulltupfer .....	13
Mulltupfer steril .....	30
Munderfrischungsstäbchen .....	16
Mundpflege-Set steril .....	10
Mundpflege-Set unsteril .....	10
Mundschutz .....	31

## N

Nelaton-Katheter .....	19
Nierenschale Formfaser .....	12
Nierenschale Kunststoff .....	12

## O

OP-Kittel .....	41
OP-Basis-Set klein .....	40
OP-Profi-Set klein .....	40
OP-Tape .....	43

## P

Papier-Handtuch .....	43
Pinzette Kunststoff .....	14
Portpunktions-Set .....	27
Portnadeln .....	34

## R

Rückfluss-Sperre .....	33
------------------------	----

## S

Schlitz-Loch-Tuch .....	14
Schlittuch steril .....	39
Schlittuch .....	41
Schulter-Arthroskopie-Set .....	38, 39
Sicherheits-Aufziehkanüle .....	31
Spritzen .....	32
Spritze NaCl 0,9% .....	31

## T

Tages-Set .....	29
Tegaderm .....	33
Tiemann-Katheter .....	19
Tupferschale 125 ml .....	12
Tupferschale 60 ml .....	12

## U

Universalbefestigung .....	33
Universalklemme .....	16
Urinbeutel .....	21, 22, 23, 24

## W

Watteträger .....	16
Wundschnellverband .....	33
Wundversorgungs-Set .....	11

# KATHETER- & VERSORGUNGS-SETS



# KATHETER-SET „BASIS“

STERILE



## Katheter-Set Basis

- 1 Schale Kunststoff 500 ml
- 1 Tupferschale Kunststoff 60 ml
- 5 Mulltupfer
- 1 Pinzette Kunststoff
- 2 Latex Handschuhe, puderfrei, Gr. M
- 1 Schlitz-Lochtuch, 60 x 60 cm, wasserundurchlässig
- 1 Einschlagtuch, 60 x 60 cm, wasserundurchlässig

**H7 937-DP**

Jedes Set ist nach Ihren Wünschen erweiterbar. Fügen Sie zu dem „Katheter-Set Basis“ weitere Komponenten hinzu oder wählen Sie ein Basis Vario Set aus.

KATHETER-SET BASIS

+

WEITERE KOMPONENTEN

= IHR SET

Weitere Komponenten für Ihr Set finden Sie auf den nachfolgenden Seiten.



# KATHETER-SETS „BASIS VARIO“

STERILE

**Basis Vario Set B**

Katheter-Set Basis  
+ 6 ml Jelly Dest Gleitgelspritze  
**H7 937B-DP**



**Basis Vario Set C**

(Apothekenpflichtiges Set)  
Katheter-Set Basis  
+ 6 ml Jelly Dest Gleitgelspritze  
+ 30 ml Betaisodona\* (Desinfektion)  
**H7 937C-DP**



**Basis Vario Set C-OCT**

Katheter-Set Basis  
+ 6 ml Jelly Dest Gleitgelspritze  
+ 15 ml Octenisept\* (Desinfektion)  
**H7 937C-OCT-DP**



**Basis Vario Set D**

(Apothekenpflichtiges Set)  
Katheter-Set Basis  
+ 6 ml Jelly Dest Gleitgelspritze  
+ 30 ml Betaisodona\* (Desinfektion)  
+ 10 ml Spritze Aquadest zum Blocken  
**H7 937D-DP**



**Basis Vario Set D-OCT**

Katheter-Set Basis  
+ 6 ml Jelly Dest Gleitgelspritze  
+ 15 ml Octenisept\* (Desinfektion)  
+ 10 ml Spritze Aquadest zum Blocken  
**H7 937D-OCT-DP**



**Basis Vario Set E**

Katheter-Set Basis  
+ 30 ml Betaisodona\* (Desinfektion)  
+ 10 ml Spritze Aquadest zum Blocken  
**H7 937E-DP**



**Basis Vario Set E-OCT**

Katheter-Set Basis  
+ 15 ml Octenisept\* (Desinfektion)  
+ 10 ml Spritze Aquadest zum Blocken  
**H7 937E-OCT-DP**



**Basis Vario Set F**

Katheter-Set Basis  
+ 10 ml Spritze Aquadest zum Blocken  
**H7 937F-DP**



\*Pflichttexte nach § 4 Heilmittelwerbegesetz am Katalogende.

# KATHETER-SET „PROFI“

STERILE



## Katheter-Set Profi

- 1 Schale Kunststoff 500 ml
- 1 Tupferschale Kunststoff 60 ml
- 6 Mulltupfer
- 1 Pinzette Kunststoff
- 1 Spritze, leer, Luer, 10 ml
- 1 Vinyl-Handschuh, puderfrei, Gr. L
- 2 Latex-Handschuhe, puderfrei, Gr. M
- 1 Arbeitstuch, 60 x 60 cm, wasserundurchlässig
- 1 Schlitz-Lochtuch, 60 x 60 cm, wasserundurchlässig
- 1 Einschlagtuch, 60 x 60 cm, wasserundurchlässig

**H7 936-DP**

Jedes Set ist nach Ihren Wünschen erweiterbar. Fügen Sie zu dem „Katheter-Set Profi“ weitere Komponenten hinzu oder wählen Sie ein Profi Vario Set aus.

KATHETER-  
SET PROFİ

+

WEITERE  
KOMponentEN

= IHR SET

Weitere Komponenten für Ihr Set finden Sie auf den nachfolgenden Seiten.

# KATHETER-SETS „PROFI VARIO“

STERILE

**Profi Vario Set B**  
 Katheter-Set Profi  
 + 6 ml Jelly Dest Gleitgelspritze  
**H7 936B-DP**



**Profi Vario Set C**  
 (Apothekenpflichtiges Set)  
 Katheter-Set Profi  
 + 6 ml Jelly Dest Gleitgelspritze  
 + 30 ml Betaisodona\* (Desinfektion)  
**H7 936C-DP**



**Profi Vario Set C-OCT**  
 Katheter-Set Profi  
 + 6 ml Jelly Dest Gleitgelspritze  
 + 15 ml Octenisept\* (Desinfektion)  
**H7 936C-OCT-DP**



**Profi Vario Set D**  
 (Apothekenpflichtiges Set)  
 Katheter-Set Profi  
 + 6 ml Jelly Dest Gleitgelspritze  
 + 30 ml Betaisodona\* (Desinfektion)  
 + 10 ml Spritze Aquadest zum Blocken  
**H7 936D-DP**



**Profi Vario Set D-OCT**  
 Katheter-Set Profi  
 + 6 ml Jelly Dest Gleitgelspritze  
 + 15 ml Octenisept\* (Desinfektion)  
 + 10 ml Spritze Aquadest zum Blocken  
**H7 936D-OCT-DP**



**Profi Vario Set E**  
 Katheter-Set Profi  
 + 30 ml Betaisodona\* (Desinfektion)  
 + 10 ml Spritze Aquadest zum Blocken  
**H7 936E-DP**



**Profi Vario Set E-OCT**  
 Katheter-Set Profi  
 + 15 ml Octenisept\* (Desinfektion)  
 + 10 ml Spritze Aquadest zum Blocken  
**H7 936E-OCT-DP**



**Profi Vario Set F**  
 Katheter-Set Profi  
 + 10 ml Spritze Aquadest zum Blocken  
**H7 936F-DP**



\*Pflichttexte nach § 4 Heilmittelwerbegesetz am Katalogende.

MUNDPFLEGE-SET



Inhalt:

- 1 Schale 500 ml
- 1 Deckel für Schale
- 2 Tupferschalen klein
- 10 Mullkompressen 5 x 5 cm 8-fach
- 6 Watteträger mit großem Baumwollkopf Ø 10 x 150 mm lang
- 6 Watteträger mit kleinem Baumwollkopf Ø 4 x 150 mm lang
- 1 Universalklemme Typ Kocher
- 1 Sack mit 3 Stück Lemon Tips Erfrischungsstäbchen Lemon-Geschmack lang

REF H7 946-DP

MUNDPFLEGE-SET  
STERIL



Inhalt:

- 1 Schale 500 ml
- 1 Deckel für Schale
- 10 Watteträger mit großem Kopf Ø 10 x 150 mm lang
- 5 Watteträger mit kleinem Kopf Ø 4 x 150 mm lang
- 6 Mulltupfer
- 1 Tupferschale
- 10 Mullkompressen 5 x 5 cm 8-fach
- 1 Holzmundspatel

REF H7 947-DP

FADENZIEH-SET  
STERIL



Inhalt:

- 1 Mullkomresse 10 x 10 cm
- 1 Fadennesser, lange Form
- 1 Einwegpinzette
- 1 Auffangschale

REF H7 938-DP

WUNDVERSORGUNGS-SET



Inhalt:

- 1 Kunststoffschale
- 5 Mullkompressen 7,5 x 7,5 cm
- 5 Mulltupfer pflaumengroß
- 2 anatomische Pinzetten 12,5 cm
- 1 Abdecktuch 38 x 43 cm

REF H7 959-DP

KUNSTSTOFFSCHALE  
WEISS 500 ML



1 REF H7 46380-DP

KUNSTSTOFFSCHALE  
TRANSPARENT 500 ML



2 REF H7 46381-DP

KUNSTSTOFFSCHALE  
TRANSPARENT 750 ML



3 REF H7 46383-DP

KUNSTSTOFFDECKEL  
TRANSPARENT



4 REF H7 46388-DP

NIERENSCHALE  
FORMFASER



5 REF G6 0501ECO-DP

NIERENSCHALE  
KUNSTSTOFF



6 REF I9 0200-DP

TUPFERSCHALE KUNSTSTOFF  
125 ML



7 REF H7 462821-DP

TUPFERSCHALE KUNSTSTOFF  
60 ML



8 REF H7 215016-DP

KUNSTSTOFFSCHALE  
FÜR FADEN-SET



9 REF H7 213009-DP

1 Schale aus weißem Kunststoff.  
Größe: 186 x 133 x 36 mm

2 Schale aus transparentem Kunststoff.  
Größe: 186 x 133 x 36 mm

3 Schale aus transparentem Kunststoff.  
Größe: 186 x 133 x 54 mm

4 Deckel aus transparentem Kunststoff.  
Passend zu Schale 500 ml und 750 ml  
Größe: 195 x 140 x 7 mm

5 Wasserbeständig und ungebleicht.  
Größe: 252 x 140 x 40 mm

6 Nierenschale aus weißem Kunststoff.  
Größe: 255 x 140 x 40 mm

7 Schale aus transparentem Kunststoff.  
Größe: 108 x 81 x 25 mm

8 Schale aus transparentem Kunststoff.  
Größe: 80 x 60 x 22 mm

9 Schale aus transparentem Kunststoff.  
Größe: 110 x 95 x 25 mm

MULLKOMPRESSE 5 X 5 CM



Kompresse aus reinem Verbandmull, 100 % Baumwolle, 17-fädig, eingeschlagene Schnittkante

8-fach	5 x 5 cm	<b>H1 0720-DP</b>
12-fach	5 x 5 cm	<b>H1 0721-DP</b>
16-fach	5 x 5 cm	<b>H1 0722-DP</b>

1

MULLKOMPRESSE 7,5 X 7,5 CM



Kompresse aus reinem Verbandmull, 100 % Baumwolle, 17-fädig, eingeschlagene Schnittkante

8-fach	7,5 x 7,5 cm	<b>H1 0723-DP</b>
12-fach	7,5 x 7,5 cm	<b>H1 0724-DP</b>
16-fach	7,5 x 7,5 cm	<b>H1 0725-DP</b>

2

MULLKOMPRESSE 10 X 10 CM



Kompresse aus reinem Verbandmull, 100 % Baumwolle, 17-fädig, eingeschlagene Schnittkante

8-fach	10 x 10 cm	<b>H1 0726-DP</b>
12-fach	10 x 10 cm	<b>H1 0727-DP</b>
16-fach	10 x 10 cm	<b>H1 0728-DP</b>

3

MULLTUPFER



Tupfer aus reinem Verbandmull, 100 % Baumwolle, hohes Absorptionsvermögen, 20-fädig

Haselnussgross	Ø 2,0 cm	<b>H1 956-DP</b>
Wallnussgross	Ø 2,5 cm	<b>H1 957-DP</b>
Pflaumengross	Ø 3,0 cm	<b>H1 958-DP</b>
Eigross	Ø 4,0 cm	<b>H1 959-DP</b>
Extra-groß	Ø 5,0 cm	<b>H1 040-DP</b>

4

BLOCKERSPRITZE  
AQUA-GLYCERIN 10 % – 10 ML



1 H7 223002-DP

BLOCKERSPRITZE  
AQUA-DEST 10 ML



2 REF H7 223001-DP

PINZETTE  
ANATOMISCH TRANSPARENT



3 REF H7 3010-DP

ABDECKTUCH  
38 X 43 CM

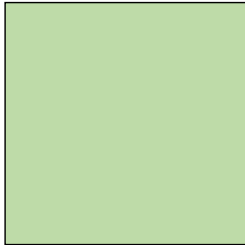

4 REF H7 703021-DP

ABDECKTUCH  
60 X 60 CM



5 REF H7 703903006-DP

PINZETTE  
ANATOMISCH



6 REF H7 1131885-DP

SCHLITZ-LOCHTUCH  
50 X 80 CM

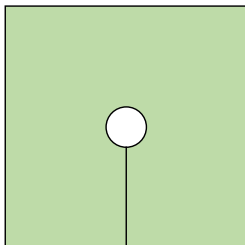

7 REF H7 703009-DP

SCHLITZ-LOCHTUCH  
60 X 60 CM

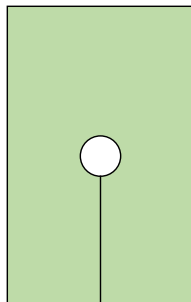

8 REF H7 703903007-DP

EINSCHLAGTUCH  
60 X 60 CM

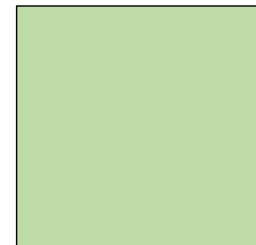

9 REF H7 703019-DP

- 1 Zum Blocken von Katheterballons. Spritze vorgefüllt mit 10 ml Aquadest-Glycerin-Gemisch 10% mit Luer-Ansatz.
- 2 Zum Blocken von Katheterballons. Spritze vorgefüllt mit 10 ml Aquadest mit Luer-Ansatz.
- 3 Anatomische Pinzette aus Kunststoff. Zum sicheren Erfassen im Med. Arbeitsfeld, mit gezahnter Spitze.
- 4 Arbeitsunterlage wasserundurchlässig, gefaltet.  
Material: PE-Folie/Tissue (saugfähig)  
Weitere Größen auf Anfrage.

- 5 Arbeitsunterlage wasserundurchlässig, gefaltet.  
Material: PE-Folie/Tissue (saugfähig)  
Weitere Größen auf Anfrage.
- 6 Anatomische Pinzette aus Kunststoff. Zum sicheren Erfassen im Med. Arbeitsfeld, mit gezahnter Spitze.
- 7 Tuch mit Schlitz und Loch 6 cm, wasserundurchlässig, gefaltet.  
Material: PE-Folie/Tissue (saugfähig)  
Weitere Größen auf Anfrage.
- 8 Tuch mit Schlitz und Loch 6 cm, wasserundurchlässig, gefaltet.

- Material: PE-Folie/Tissue (saugfähig)  
Weitere Größen auf Anfrage.
- 9 Einschlagtuch wasserundurchlässig, welches nach dem Auspacken des Sets als sterile Arbeitsunterlage oder Abdecktuch verwendet werden kann.  
Material: PE-Folie/Tissue (saugfähig).  
Weitere Größen auf Anfrage.



HANDSCHUH LATEX / PUDERFREI



serveprax **soft-hand®**

Der Anteil der allergieauslösenden Proteine ist bei diesem Handschuh besonders niedrig. Puderfrei und mehrfach gewaschen. Leicht angeraute Oberfläche, doppelt chloriniert.

- |                  |                        |
|------------------|------------------------|
| XS - extra klein | <b>H9 0400-DP</b>      |
| S - klein        | <b>H9 0401-DP</b>      |
| M - mittel       | <b>H9 0402-BULK-DP</b> |
| L - groß         | <b>H9 0403-BULK-DP</b> |
| XL - extra groß  | <b>H9 0404-DP</b>      |

1

HANDSCHUH VINYL / LATEX- UND PUDERFREI



serveprax **soft-hand®**

Antiallergisch und puderfrei. Besonders weich, reißfest und dehnbar.

- |                  |                   |
|------------------|-------------------|
| XS - extra klein | <b>H9 2999-DP</b> |
| S - klein        | <b>H9 3000-DP</b> |
| M - mittel       | <b>H9 3001-DP</b> |
| L - groß         | <b>H9 3002-DP</b> |
| XL - extra groß  | <b>H9 3003-DP</b> |

2

HANDSCHUH NITRIL / LATEX- UND PUDERFREI



serveprax **soft-hand®**

Dieser Untersuchungshandschuh besteht aus Nitril, ein synthetischer Latex. Dieses Produkt hat keine Puderung und erzeugt keine Latexallergien. Latex- und puderfrei.

- |                 |                        |
|-----------------|------------------------|
| S - klein       | <b>H9 7000-DP</b>      |
| M - mittel      | <b>H9 7001-BULK-DP</b> |
| L - groß        | <b>H9 7002-BULK-DP</b> |
| XL - extra groß | <b>H9 7003-DP</b>      |

3

HANDSCHUH NITRIL WEISS / LATEX- UND PUDERFREI



serveprax **soft-hand®**

Dieser Untersuchungshandschuh besteht aus Nitril, ein synthetischer Latex. Dieses Produkt hat keine Puderung und erzeugt keine Latexallergien. Latex- und puderfrei.

- |                  |                   |
|------------------|-------------------|
| XS - extra-klein | <b>H9 0699-DP</b> |
| S - klein        | <b>H9 0700-DP</b> |
| M - mittel       | <b>H9 0701-DP</b> |
| L - groß         | <b>H9 0702-DP</b> |
| XL - extra groß  | <b>H9 0703-DP</b> |

4



- 1 Kunststoff-Watteträger 150 mm mit kleinem Baumwollkopf Durchmesser 4 mm.
- 2 Kunststoff-Watteträger 150 cm mit großem Baumwollkopf Durchmesser 10 mm.
- 3 Kunststoffklemme mit gezahnter Spitze zum sicheren Halten von Tupfern oder Abklemmen von Kathetern und Sonden.
- 4 Ideal für die richtige Oralhygiene. Zur Befeuchtung des ausgetrockneten Mundraums bei Patienten nach OP's, bei

- medikamentösen Therapien etc. Jetzt in keimfreier, hygienischer Ausführung, ohne Zucker. Besonders geeignet für immunschwache Patienten und Diabetiker. Flexible Kunststoffstäbchen für den bequemen Einsatz in Mundwinkeln. Der Limonengeschmack sorgt für schnelle Erfrischung. Lichtdicht im Beutel verpackt. Beutel: 3 Stück.
- 6 Universalklemme autoclavierbar, aus glasfaserverstärktem Polyamid, mit Zahnverschluss zum Festklemmen.

- 7 Splitterfreie Qualität. Größe: 150 x 20 mm.
- 8 Fadenmesser aus Edelstahl, Länge 150 mm.
- 9 Fadenmesser aus Carbonstahl, Länge 65 mm.

EINWEGSPRITZE 10 ML  
STERIL

1 REF I3 0512-DP

BLOCKERSPRITZE STERIL  
AQUA-DEST 10 ML

2 REF H7 22500-DP

BLOCKERSPRITZE STERIL  
AQUA-GLYCERIN 10 % - 10 ML

3 REF H7 22500G-DP

INSTILLAGEL® KATHETER  
GLEITMITTEL 6 ML STERIL

4 REF H7 335092-DP

JELLY-DEST GLEITGEL 6 ML

5 REF H7 22605-DP

KATHETERGLEITGEL  
STERIL 5 G

6 REF I7 4343-DP

OCTENISEPT® 15 ML

7 REF E2 1504-DP

BETAISODONA LÖSUNG 30 ML

8 REF H7 1931491-DP

ENDOSGEL KATHETERGLEITGEL  
6 ML STERIL

9 REF H7 338071-DP

- 1 3-teilige Spritze mit Luer-Ansatz. Geeignet zum Entblocken von Katheterballons.
- 2 Zum Blocken von Katheterballons. Spritze vorgefüllt mit 10 ml Aquadest mit Luer-Ansatz. Einzeln steril verpackt. Geeignet als Beipack zu Katheter-Sets.
- 3 Zum Blocken von Katheterballons. Spritze vorgefüllt mit 10 ml Aquadest-Glycerin-Gemisch 10 % mit Luer-Ansatz. Einzeln steril verpackt. Geeignet als Beipack zu Katheter-Sets.
- 4 Das seit langem bewährte Kathetergleitmittel mit schmerzstillender

- Wirkung. Vorgefüllt mit 6 ml Gel. Einzeln steril verpackt. Geeignet als Beipack zu Katheter-Sets. Apothekenpflichtig
- 5 Spritze vorgefüllt mit 6 ml sterilem Kathetergleitgel mit Luer-Ansatz. Zur Beschichtung von Kathetern vor dem Einführen in die Harnröhre oder zur direkten Instillation in die Harnröhre. Einzeln steril verpackt. Nicht apothekenpflichtig. Geeignet als Beipack zu Katheter-Sets.
- 6 Ideal für das schmerzfreie Einführen von Kathetern, Thermometern und Sonden. Nicht apothekenpflichtig.

- Beutel gefüllt mit 5 g. Preiswerte Alternative.
- 7 Zur schmerzlosen Haut- und Schleimhautdesinfektion vor Katheterisierung. Farblos. Geeignet als Beipack zu Katheter-Sets.
- 8 Zur Desinfektion vor Katheterisierung. Gefärbt. Geeignet als Beipack zu Katheter-Sets.
- 9 Steriles Gleitgel mit desinfizierenden Eigenschaften. Vorgefüllt mit 6 ml Gel. Einzeln steril verpackt.

## BALLONKATHETER LANGZEIT LATEX FOLEY MIT SILIKON-AUSSENBSCHICHTUNG

# silcoat



Der Latex Foley Langzeitballonkatheter mit Silikon-Innen- und Außenbeschichtung. Für die mittelfristige Harnableitung. Guter Inkrustationsschutz. Deutlich verlängerte Liegezeit zu herkömmlichen Latexkathetern. Verweildauer bis zu 1 Woche.

- Mit optimalem Kunststoffventil, farbcodiert
- Gut abgerundete Augen
- Leicht aufblasbarer Ballon

### Paediatric

CH 08 3 - 5 ml **I7 180-08-DP**  
CH 10 3 - 5 ml **I7 180-10-DP**

### Erwachsene

CH 12 5 - 15 ml **I7 605-12-DP**  
CH 14 5 - 15 ml **I7 605-14-DP**  
CH 16 5 - 15 ml **I7 605-16-DP**  
CH 18 5 - 15 ml **I7 605-18-DP**  
CH 20 5 - 15 ml **I7 605-20-DP**  
CH 22 5 - 15 ml **I7 605-22-DP**  
CH 24 5 - 15 ml **I7 605-24-DP**  
CH 26 5 - 15 ml **I7 605-26-DP**

## BALLONKATHETER LANGZEIT REINSILIKON

# silclear



Reinsilikonkatheter für die langfristige Harnableitung. Minimale Inkrustationsneigung und maximaler Tragekomfort. Besonders flexibel und anschmiegsam. Ebenfalls ideal bei Nachweis oder Verdacht auf Latexallergie. Die Verweildauer bei diesen Kathetern ist in Einzelfällen bis zu 4 Wochen durch die nicht allergisierenden und inkrustationshemmenden Oberflächen gegeben.

- Mit optimalem Kunststoffventil (kein Gummiventil mehr)
- Mit Röntgenkontraststreifen bis zur Spitze
- Mit gut anliegendem und leicht aufblasbarem Ballon (5 – 10 ml)

CH 12 **I7 4115-12-DP**  
CH 14 **I7 4115-14-DP**  
CH 16 **I7 4115-16-DP**  
CH 18 **I7 4115-18-DP**  
CH 20 **I7 4115-20-DP**  
CH 22 **I7 4115-22-DP**

NELATON-KATHETER

**DCT**  
DISPOSABLE CATHETERS + TUBES



- CH 22 **F5 1309-DP**
- CH 20 **F5 1308-DP**
- CH 18 **F5 1307-DP**
- CH 16 **F5 1306-DP**
- CH 14 **F5 1305-DP**
- CH 12 **F5 1304-DP**
- CH 10 **F5 1303-DP**
- CH 08 **F5 1302-DP**
- CH 06 **F5 1301-DP**

- Trichter farblich nach Ch.-Größen codiert
- Innengerippter Trichter für besonders dichten Anschluss
- Besonders weiche, satinierte Oberfläche = geringstes Trauma der Schleimhäute
- Atraumatische, seitliche Augen mit Lumen der Ch.-Größe entsprechend
- Weiche, abgerundete Spitze des Katheters

Einzeln steril verpackt. Länge = 40 cm

TIEMANN-KATHETER

**DCT**  
DISPOSABLE CATHETERS + TUBES



- CH 22 **F5 1808**
- CH 20 **F5 1807**
- CH 18 **F5 1806**
- CH 16 **F5 1805**
- CH 14 **F5 1804**
- CH 12 **F5 1803**
- CH 10 **F5 1802**

- Trichter farblich nach Ch.-Größen codiert
- Innengerippter Trichter für besonders dichten Anschluss
- Besonders weiche, satinierte Oberfläche = geringstes Trauma der Schleimhäute
- Atraumatische, seitliche Augen mit Lumen der Ch.-Größe entsprechend
- Weiche, abgerundete Spitze des Katheters

Einzeln steril verpackt. Länge = 40 cm.

## FRAUENKATHETER

**DCT**  
DISPOSABLE CATHETERS + TUBES

CH 16 **F5 0703-DP**

CH 14 **F5 0702-DP**

CH 12 **F5 0701-DP**

CH 10 **F5 0700-DP**

CH 08 **F5 0691-DP**



- Trichter farblich nach Ch.-Größen codiert
- Innengerippter Trichter für besonders dichten Anschluss
- Besonders weiche, satinierte Oberfläche = geringstes Trauma der Schleimhäute
- Atraumatische, seitliche Augen mit Lumen der Ch.-Größe entsprechend
- Weiche, abgerundete Spitze des Katheters

Einzeln steril verpackt. Länge = 18 cm.

### SAFE VENT KATHETERVENTIL



1

REF H7 20310-DP

- 1 Einfach zu handhabendes Ventil für die selbstständige Harnblasenentleerung. Komplett mit Konnektor für Auffangbeutel (z. B. bei Nachtgebrauch). Mit Gebrauchsanleitung. Steril verpackt.

### KATHETERVENTIL STÄUBLI TYP: KV-100-EH



2

REF H7 2910010-DP

- 2 Für Dauerkatheter: Damit können Sie das lästige Tragen von Urinbeuteln vergessen. Reduziert die Infektionsgefahr. Für eine Gebrauchsdauer von ca. 6 Monaten geeignet, rezeptierfähig, einzeln steril verpackt. Einhandmodell mit Hebelmechanismus: Hebel drücken, fertig für die Entleerung, beim Loslassen schließt das Ventil automatisch.

URIN BEINBEUTEL 750 ML „STANDARD“



- Mit seitlichem Einlauf
- 10 cm Schlauch und Rücklaufventil
- Mit zentralem Push-/Pull-Ablauf oder ohne Ablauf.

**DCT** DISPOSABLE CATHETERS + TUBES

mit Ablauf, 10 cm Schlauch

**H7 0503-DP**

ohne Ablauf, 10 cm Schlauch

**H7 0503G-DP**

URIN BEINBEUTEL

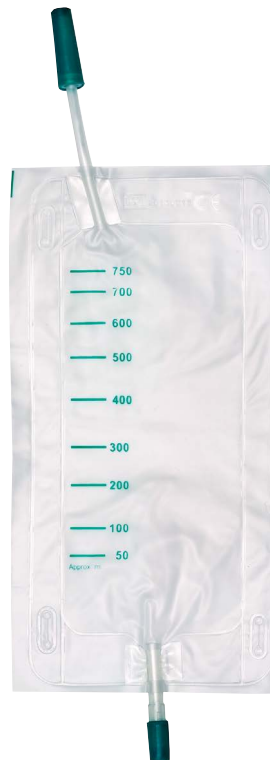

- 10 cm Schlauch und Rücklaufventil
- Mit zentralem oder seitlichem Einlass
- Mit zentralem Push-/Pull-Ablauf
- Vliesbeschichtung für angenehmen Tragekomfort

**DCT** DISPOSABLE CATHETERS + TUBES

**seitlicher Einlaß, 10 cm Schlauch**

750 ml **H7 0503NW-DP**

**seitlicher Einlaß, 30 cm Schlauch**

750 ml **H7 0503-NW30-DP**

**zentrierter Einlaß, 10 cm Schlauch**

500 ml **H7 20146100-DP**

750 ml **H7 20146700-DP**

## URINBEUTEL 1,5 L



- Urinbeutel für die Bettbefestigung
- 90 cm Schlauch, graduiert

**DCT** DISPOSABLE CATHETERS + TUBES

mit T-Tab-Abflusshahn und Rücklaufventil

**H7 0502A-DP**

ohne Rücklaufventil, geschlossen

**H7 0502-DP**

mit Rücklaufventil, geschlossen

**H7 0502R-DP**

## URINBEUTEL 2,0 L



- Urinbeutel für die Bettbefestigung
- 90 cm Schlauch, graduiert

**DCT** DISPOSABLE CATHETERS + TUBES

mit T-Tab-Abflusshahn und Rücklaufsperr

**H7 1211825-DP**

ohne Rücklaufsperr, geschlossen

**H7 05022-DP**

mit Rücklaufsperr, geschlossen

**H7 05022R-DP**



URINBEUTEL 2,0 L STERIL



- Einzel steril verpackt
- T-Tab-Abflusshahn
- 6 mm-Ø Schlauch, 90 cm lang
- Mit Rücklaufsperr

**DCT** DISPOSABLE CATHETERS + TUBES

REF H7 1211807-DP

URINBEUTEL 2,0 L MIT EINLAUFVENTIL STERIL



- Einzel steril verpackt
- T-Tab-Abflusshahn
- 10 mm-Ø Schlauch, 120 cm lang
- Integrierte Punktionskammer
- Schlauchklemme
- Rücklaufsperr

**DCT** DISPOSABLE CATHETERS + TUBES

REF H7 1211809-DP

## DCT FLO STERIL



Geschlossenes Urin-Drainagesystem für die Anwendung im Krankenhaus. Volumen = 2,0 Liter.

Ein bis zu 14 Tagen einsetzbares, 2000 ml fassungsfähiges, steriles Drainagesystem mit belüfteter großer Tropfkammer inkl. Rücklaufsperrung, einzeln steril verpackt. Die Alternative zum wirtschaftlichen Preis.

- Übersichtliche Graduierung
- Belüfteter Auffangbeutel
- Belüftete Tropfkammer mit Rückflusssperre
- Universeller Katheteransatz
- Zentrischer T-Tab Abflusshahn (einhändig und kontaminationsfrei bedienbar), mit praktischer Rückstecklasche
- Großlumiger, knickstabiler 120 cm langer Schlauch
- Universalbetthalterung für nahezu jeden Bettholm
- Ablassvorrichtung am tiefsten Punkt einhändig bedienbar
- Mit Fixierklemme für's Bettlaken
- Mit Schlauchklemme, verschiebbar
- Integrierte Punktionskammer für unverfälschte Urinentnahme
- Einzeln steril verpackt

REF H7 0405-DP

## DCT FLO DAY & NIGHT STERIL



Mit vliesbeschichteter Rückseite! Speziell für mobile Katheterpatienten. Es kann bis zu 14 Tagen ohne Abstöpseln getragen werden (tagsüber am Bein, nachts am Bett), hygienisch sicher, da das System ohne Diskonnektion geschlossen bleibt.

Mit 30 cm oder 60 cm langem Schlauch. Einzeln steril verpackt.

Vol. = 1000 ml, 30 cm Schlauch

**H7 060530-DP**

Vol. = 1000 ml, 60 cm Schlauch

**H7 060560-DP**

# INFUSIONS-SETS



## ANHÄNGE-SET MIT ZUSÄTZEN



### Inhalt:

- 1 Paar Untersuchungshandschuhe, Gr. M, steril
- 1 Arbeitstuch, 45 x 75 cm, steril
- 5 Kanülen gelb, Nr. 1, 20G x 1 1/2, 40 x 0,90 mm, steril
- 2 Einwegspritzen, Luer-Lock 10 ml, steril
- 1 x 5 Mullkompressen, 7,5 x 7,5 cm, 8-fach, steril
- 1 Fertigspritze 10 ml NaCl, Luer-Lock, steril
- 1 Mundschutz, 3-lagig mit Ohrschlaufen

REF H7 824028-DP

## ANHÄNGE-SET OHNE ZUSÄTZE



### Inhalt:

- 1 Paar Untersuchungshandschuhe, Gr. M, steril
- 1 Arbeitstuch, 45 x 75 cm, steril
- 1 x 2 Mullkompressen, 7,5 x 7,5 cm, 8-fach, steril
- 1 Fertigspritze 10 ml NaCl, Luer-Lock, steril
- 1 Mundschutz, 3-lagig mit Ohrschlaufen

REF H7 824029-DP

ABHÄNGE-SET



Inhalt:

- 1 Paar Untersuchungshandschuhe, Gr. M, steril
- 2 x 2 Mullkompressen, 7,5 x 7,5 cm, 8-fach, steril
- 1 Fertigspritze 10 ml NaCl, Luer-Lock, steril
- 1 Mundschutz, 3-lagig mit Ohrschlaufen
- 1 Kombi-Verschluss-Stopfen, steril
- 1 Arbeitstuch 45 x 75 cm

REF H7 960-DP

PORTPUNKTIONS-SET



Inhalt:

- 1 Paar Untersuchungshandschuhe, Gr. M, steril
- 1 Arbeitstuch, 45 x 75 cm, steril
- 1 x 5 Mullkompressen, 7,5 x 7,5 cm, 8-fach, steril
- 1 Fertigspritze 10 ml NaCl, Luer-Lock, steril
- 1 Tegaderm-Transparentverband, 10 x 12 cm, steril
- 1 Urimed Klett, klein, Universalbefestigung
- 1 Kombi-Verschluss-Stopfen, steril
- 1 Mundschutz, 3-lagig mit Ohrschlaufen

REF H7 824032-DP

## INFUSIONS-SET STERIL



### Inhalt:

- 1 Einschlagtuch wasserundurchlässig als Arbeitsunterlage
- 1 Schale für Kleinteile
- 6 Zellstofftupfer
- 1 Einwegspritze 2 ml, 2-tlg., Luer
- 1 Kanüle gelb Nr. 1, 20G x 1 1/2, 40 x 0,90 mm
- 1 Conline Verlängerung 15 cm

### Beipack nach Sterilisation:

- Infusions-Set Intrafix Safeset 180 cm, steril
- 1 Dreiwegehahn, blau
- Jelco I. V. Katheter 24G, steril

REF H7 945-DP

## INTRAOSSÄR-SET



### Inhalt:

- 1 x Illinois Kanüle
- 3 x Komresse 10 x 10 cm
- 1 x Dreiwegehahn blau mit Verlängerung 10 cm
- 1 x Spritze 20 ml, leer
- 1 x Sterile Handschuhe, 1 Paar, Gr. M
- 1 x OP-Lochtuch, 50 x 60 cm
- 1 x Betaisadona, 30 ml
- 1 x Elastische Binde, 6 cm x 4 m

Erwachsene

**H7 400-DP**

Typ: Kind

**H7 400-18-DP**

TAGES-SET

Tagesset bestehend aus:



**Anhänge-Set**

Inhalt Beutel 1:

- 1 Arbeitstuch, 45 x 75 cm steril
- 1 Mundschutz, 1-lagig, mit Ohrschlaufen
- 3 Einwegspritzen, Luer-Lock, 10 ml, steril
- 1 Sicherheitsaufziehkanüle mit Filter 5 $\mu$ , 18G, steril
- 1 Rückflusssperre mit Schutzkappe. Luer-Lock, steril
- 1 Kombi-Verschluss-Stopfen, Luer-Lock, steril



**Abhänge-Set**

Inhalt Beutel 2:

- 1 Arbeitstuch, 45 x 75 cm, steril
- 1 Mundschutz, 1-lagig, mit Ohrschlaufen
- 1 Einwegspritze, Luer-Lock, 10 ml, steril
- 1 Sicherheitsaufziehkanüle mit Filter 5 $\mu$ , 18G, steril

REF H7 948-DP

## UNTERSUCHUNGS-HANDSCHUH LATEX STERIL



S - klein      **H9 0301-DP**  
M - mittel     **H9 0302-DP**  
L - groß       **H9 0303-DP**

1

## MULLKOMPRESSEN STERIL 2 IN 1



5 x 5 cm      **H1 0770-50-DP**  
7,5 x 7,5 cm   **H1 0773-50-DP**  
10 x 10 cm     **H1 0776-DP**

2

## MULLTUPFER STERIL 2+3 GR. 3 - PFLAUMENGROSS



REF H1 35020-DP

3

## MULLKOMPRESSEN STERIL 5 IN 1



5 x 5 cm      **H1 25051-DP**  
7,5 x 7,5 cm   **H1 25061-DP**  
10 x 10 cm     **H1 25071-DP**

4

## MULLTUPFER STERIL GR. 3 - PFLAUMENGROSS



REF H1 35027-DP

5

- 1 Steril verpackte, puderfreie Untersuchungshandschuhe, mit verlängerter Stulpe, leicht angerauht für einen optimalen Griff, mehrfach gewaschen, daher nur geringster Proteingehalt: kaum Allergiegefahr.
- 2 Kompressen aus reinem Verbandmull, 100% Baumwolle, 17-fädig, eingeschlagene Schnittkante, 8-fach. 2 Stück im Peel Pack, steril
- 3 Tupfer aus reinem Verbandmull, 100% Baumwolle, hohes Absorptionsvermögen, 20-fädig, steril á 2+3 Stück im Peel Pack.
- 4 Kompressen aus reinem Verbandmull, 100% Baumwolle, 17-fädig, eingeschlagene Schnittkante, 8-fach. 5 Stück im Peel Pack steril
- 5 Tupfer aus reinem Verbandmull, 100% Baumwolle, hohes Absorptionsvermögen, 20-fädig, steril á 3 Stück im Peel Pack.



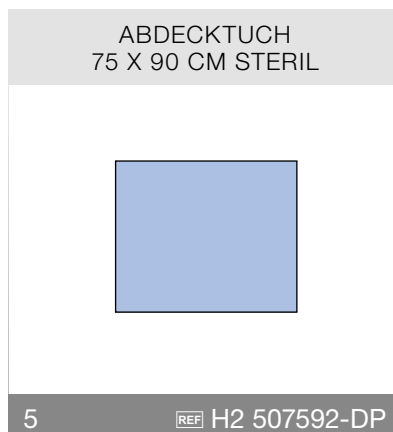
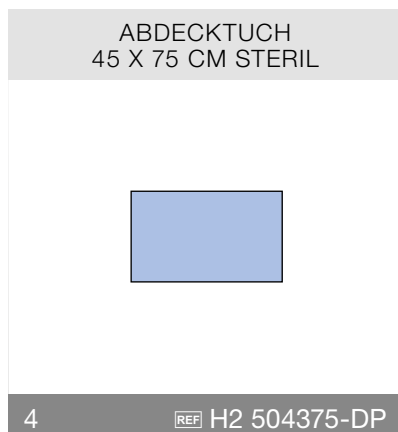

- 1 Aus zelluloser Filterfolie, mit elastischen Gummi-Ohrschlaufen. Optimaler Spezialfilter mit Nasenbügel, beste Filterwirkung (99 %), 3-lagig, bindemittelfrei, atmungsaktiv und saugfähig. Einmalgebrauch.
- 2 Aus zelluloser 1-lagiger Filterfolie, mit elastischen Gummi-Ohrschlaufen.
- 3 Aus zelluloser 2-lagiger Filterfolie, mit elastischen Gummi-Ohrschlaufen.
- 4 OP-Abdecktuch aus 2-lagigem Material, flüssigkeitsundurchlässig mit

- hervorragender Saugkraft. Einzeln steril verpackt.
- 5 OP-Abdecktuch aus 2-lagigem Material, flüssigkeitsundurchlässig mit hervorragender Saugkraft. Einzeln steril verpackt.
- 6 BD™ Blunt Fill Sicherheitsaufziehkanüle mit Filter. Speziell entwickelt für die sichere Vorbereitung und Verabreichung von Medikamenten. Der 5-Mikrometer-Filter filtert 98 % aller Partikel heraus. 45° Schliff für weniger Ausstanzungen bei Mehrdosenbehältnissen. Das

- Durchdringen eines Gummistopfens erfordert im Vergleich zu einer Standardinjektionskanüle nur die 2,5-fache Kraft
- 7 Kanülenfixierpflaster aus Vlies mit Schlitz und Pad, einzeln steril verpackt.
- 8 Kanülenfixierpflaster aus Vlies mit Schlitz ohne Pad, einzeln steril verpackt.
- 9 Vorgefüllte Spritze mit 10 ml Kochsalzlösung NaCl 0,9 % mit Luer-Lock-Ansatz, einzeln steril verpackt.

## EINMALSPRITZE STERIL 3-TEILIG



Die qualitativ hervorragende 3-teilige Luer-Lock-Spezialspritze, ohne Kanüle, glasklar, abriebfeste Skala. Einzeln steril verpackt.

2/3 ml	<b>I3 0501-DP</b>
5 ml	<b>I3 0502-DP</b>
10 ml	<b>I3 0503-B-DP</b>
20 ml	<b>I3 0504-DP</b>

## EINMALKANÜLE

# NEOPOINT

Internationaler Farbcode, transparenter Kanülenansatz. Einzeln steril im Peelpack.



Nr. 1 gelb	20G x 1 1/2	40 x 0,90 mm	<b>L1 0201-DP</b>
Nr. 2 grün	21G x 1 1/2	40 x 0,80 mm	<b>L1 0202-DP</b>
Nr. 12 schwarz	22G x 1 1/4	30 x 0,70 mm	<b>L1 0212-DP</b>
Nr. 14 blau	23G x 1 1/4	30 x 0,60 mm	<b>L1 0214-DP</b>
Nr. 16 blau	23G x 1	25 x 0,60 mm	<b>L1 0216-DP</b>
Nr. 17 violett	24G x 1	25 x 0,55 mm	<b>L1 0217-DP</b>
Nr. 18 braun	26G x 7/8	23 x 0,45 mm	<b>L1 0218-DP</b>
Nr. 20 grau	27G x 3/4	20 x 0,40 mm	<b>L1 0220-DP</b>

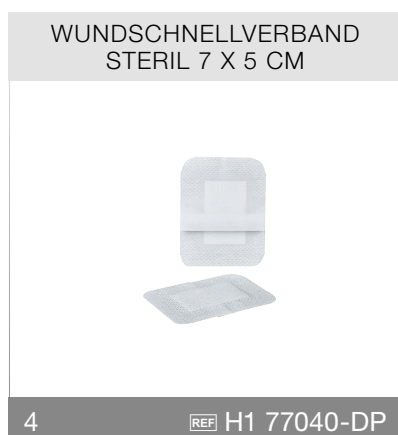
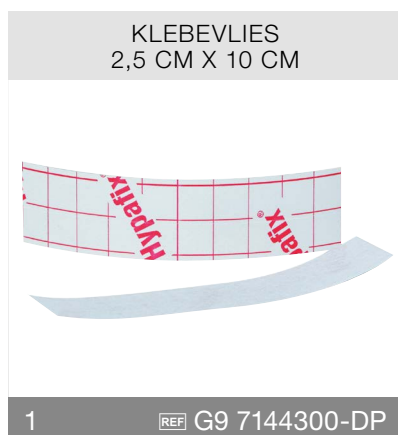

- 1 Luftdurchlässiges Klebevlies mit 2-teiligem Splittliner. Dieser Splittliner erleichtert die Applikation von Hypafix erheblich.
- 2 Universalbefestigung für Sonden, Katheter, Schläuche und Drainagen
- 3 Steriler Transparentverband 10 x 12 cm
- 4 Weißer Wundschnellverband aus Vlies, 100% Polyester mit Polyacrylat-Kleber, sekretresistent, hypoallergen, latexfrei, einzeln steril verpackt

- 5 Weißer Wundschnellverband aus Vlies, 100% Polyester mit Polyacrylat-Kleber, sekretresistent, hypoallergen, latexfrei, einzeln steril verpackt
- 6 Verschlusskappe mit Latexmembran, Luer-Lock, einzeln steril verpackt
- 7 Für sicheren Verschluss aller Luer-Lock-Anschlüsse IN und OUT, steril verpackt, rot.
- 8 Rückflusssperre für Parallelinfusion mit Schutzkappe, Luer-Lock, steril.

Erhöhte Sicherheit durch selbstständige Ventilfunktion, z. B. konnektiert in einem Infusionsregime.  
Als Konnektor an Venenverweilkanülen oder zentralen Venenkathetern.  
Konnektierbar mit allen ISO-gerechten Luer-Lock-Konnektoren.

## GRIPPER® PORTNADELN

Modifizierte sterile Huber-Nadeln für den rückstandsfreien Einstich.

Mit Schutzpolster und Griffflasche zur besseren Handhabung. Komplett mit Schlauch, Klemme und Anschluss.



22 G x 32mm	<b>H7 21-2715-24-DP</b>
22 G x 25 mm	<b>H7 21-2714-24-DP</b>
22 G x 19 mm	<b>H7 21-2733-24-DP</b>
22 G x 16 mm	<b>H7 21-2737-24-DP</b>
20 G x 32 mm	<b>H7 21-2718-24-DP</b>
20 G x 25 mm	<b>H7 21-2717-24-DP</b>
20 G x 19 mm	<b>H7 21-2734-24-DP</b>
20 G x 16 mm	<b>H7 21-2736-24-DP</b>
19 G x 32 mm	<b>H7 21-2721-24-DP</b>
19 G x 25 mm	<b>H7 21-2720-24-DP</b>
19 G x 19 mm	<b>H7 21-2735-24-DP</b>

## GRIPPER® PLUS SICHERHEITS-PORTNADELN

- Schutz vor Stichverletzungen:  
Kinderleichte und sichere Entfernung der Nadel durch klappbaren Sicherheitsarm
- Zielgenaue, sichere Punktion durch handlichen und abnehmbaren Griff
- Transparentes Sichtfenster zur Kontrolle der Punktionsstelle
- Gepolsterter Nadelaufsatz für höchsten Patientenkomfort, Nadelstabilisierung und Schutz der Punktionsstelle
- Bis zu 7 Tage Liegedauer
- Nicht-silikonisiert für festen Halt
- Nicht-stanzender Huber-Schliff



22 G x 16 mm	<b>H7 21-2770-24-DP</b>
22 G x 19 mm	<b>H7 21-2766-24-DP</b>
22 G x 25 mm	<b>H7 21-2760-24-DP</b>
22 G x 32 mm	<b>H7 21-2761-24-DP</b>
20 G x 16 mm	<b>H7 21-2769-24-DP</b>
20 G x 19 mm	<b>H7 21-2767-24-DP</b>
20 G x 25 mm	<b>H7 21-2762-24-DP</b>
20 G x 32 mm	<b>H7 21-2763-24-DP</b>
19 G x 19 mm	<b>H7 21-2768-24-DP</b>
19 G x 25 mm	<b>H7 21-2764-24-DP</b>
19 G x 32 mm	<b>H7 21-2765-24-DP</b>

## GRIPPER® MICRO SICHERHEITS-PORTNADELN

- 2-teiliges System mit einzigartiger stumpfer Sicherheitskanüle
- Mini-Größe, sehr niedriges Profil für kleine, schlanke Patienten, ermöglicht eine sehr gute Kontrolle der Punktionsumgebung
- Schaumstoffpolsterung für hohen Patientenkomfort
- Nicht-silikonisierte Nadel, nicht-stanzend
- MRT-sicher

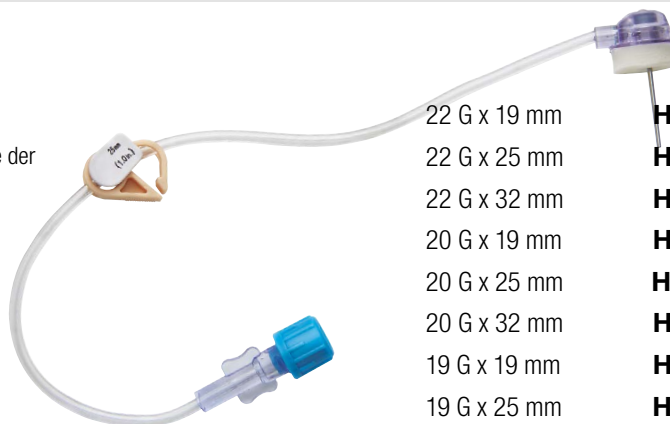

22 G x 19 mm	<b>H7 21-3251-24-DP</b>
22 G x 25 mm	<b>H7 21-3252-24-DP</b>
22 G x 32 mm	<b>H7 21-3253-24-DP</b>
20 G x 19 mm	<b>H7 21-3256-24-DP</b>
20 G x 25 mm	<b>H7 21-3257-24-DP</b>
20 G x 32 mm	<b>H7 21-3258-24-DP</b>
19 G x 19 mm	<b>H7 21-3260-24-DP</b>
19 G x 25 mm	<b>H7 21-3261-24-DP</b>
19 G x 32 mm	<b>H7 21-3262-24-DP</b>

# OP-SETS

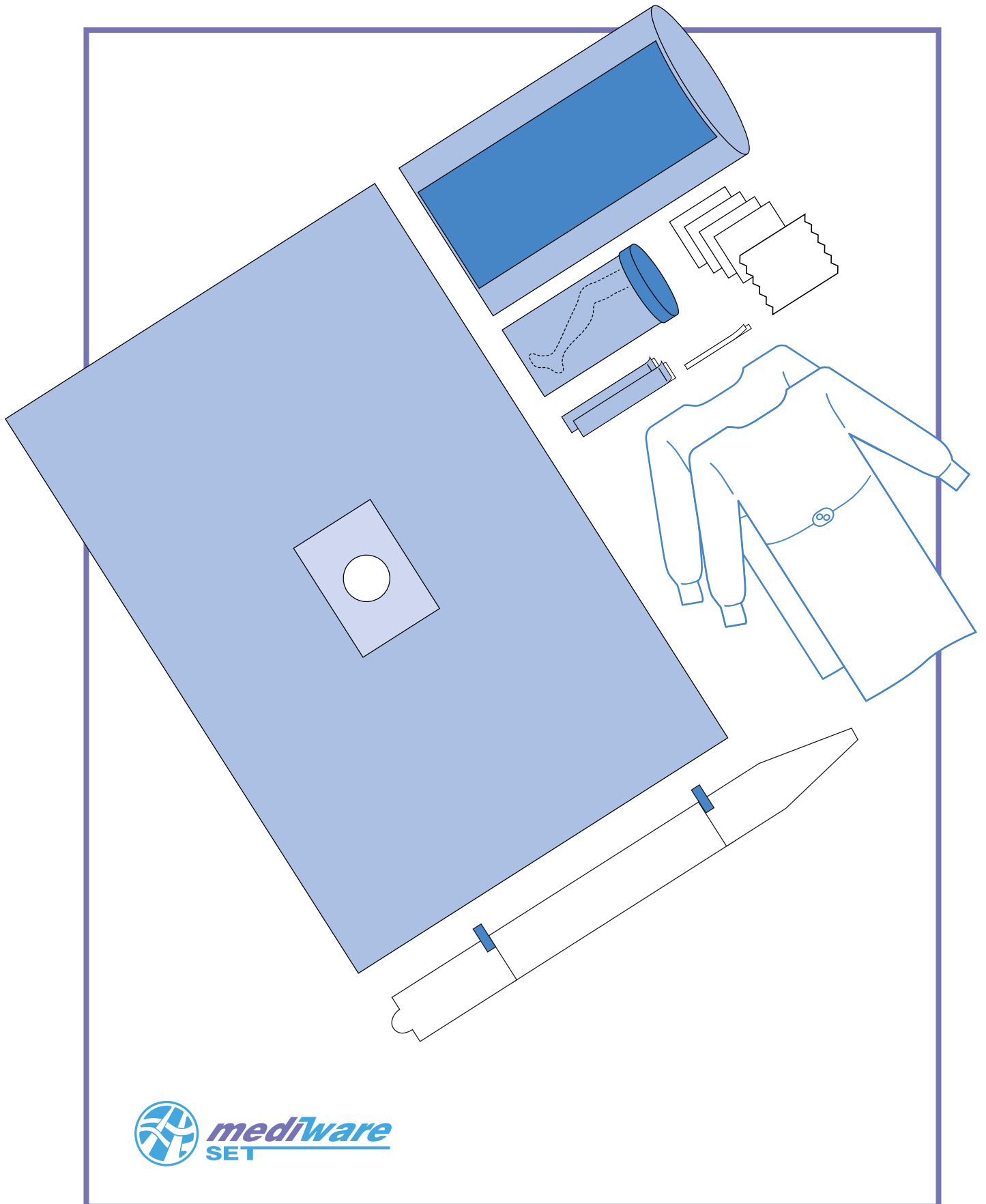

## EXTREMITÄTENTUCH

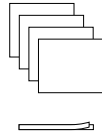
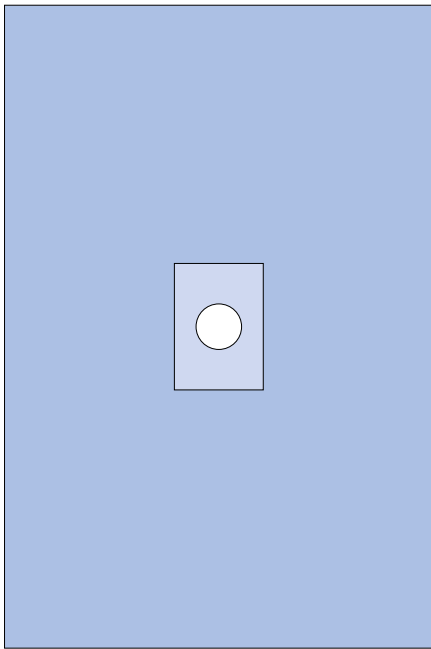

Inhalt:

- 1 Einschlagtuch Sterikrepp
- 1 Extremitätentuch 200 x 300 cm, 2-lagig, mit OP-Ausschnitt 8 x 20 cm mit elastischer Gummimanschette
- 1 Klettverschluss
- 4 Papier-Handtücher

REF H7 949-DP

## ARTHROSKOPIE-SET BASIS I

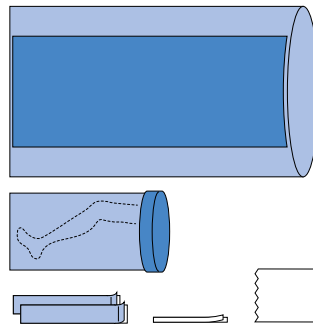
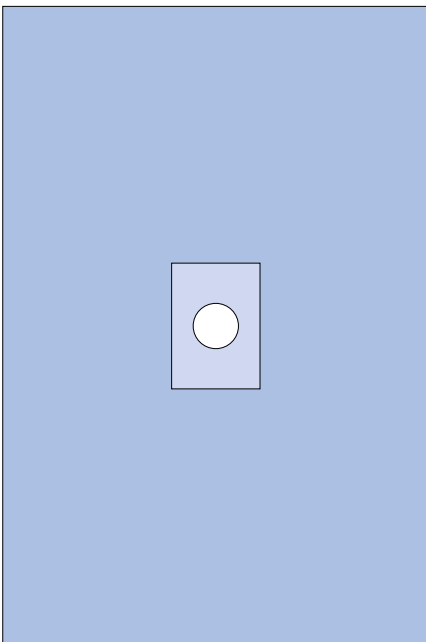

Inhalt:

- 1 Einschlagtuch Sterikrepp
- 1 Mayo-Tischsack 80 x 145 cm
- 1 Beinling 38 x 75 cm
- 2 OP-Tape 10 x 50 cm
- 1 Klettverschluss
- 1 Extremitätentuch 200 x 300 cm, 2-lagig, mit OP-Ausschnitt 8 x 20 cm mit elastischer Gummimanschette

REF H7 950-DP

ARTHROSKOPIE-SET BASIS II

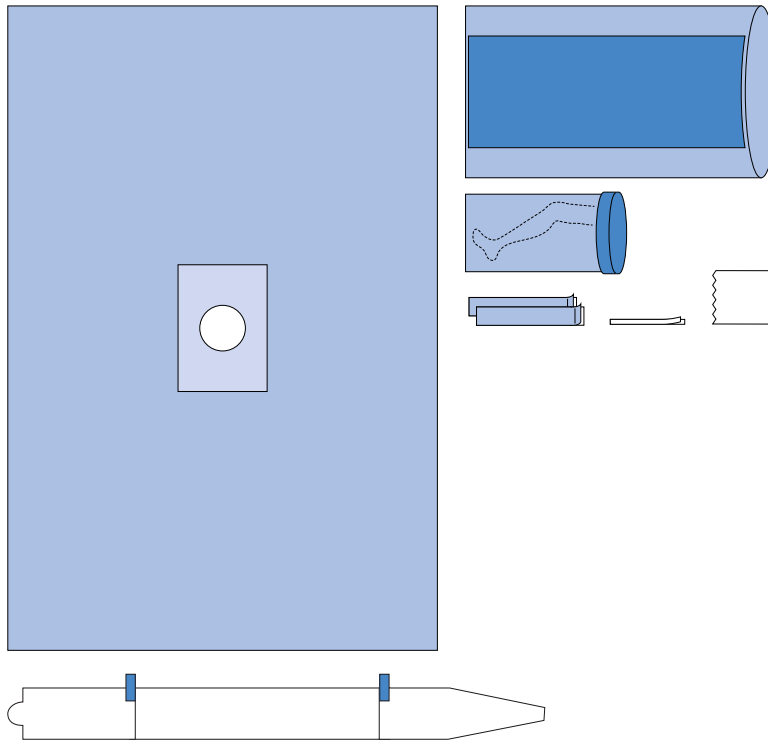

Inhalt:

- 1 Einschlagtuch Sterikrepp
- 1 Mayo-Tischsack 80 x 145 cm
- 1 Kamerabezug 14 x 250 cm
- 1 Beinling 38 x 75 cm
- 2 OP-Tape 10 x 50 cm
- 1 Klettverschluss
- 1 Extremitätentuch 200 x 300 cm, 2-lagig, mit OP-Ausschnitt 8 x 20 cm mit elastischer Gummimanschette

REF H7 951-DP

ARTHROSKOPIE-SET PROF I

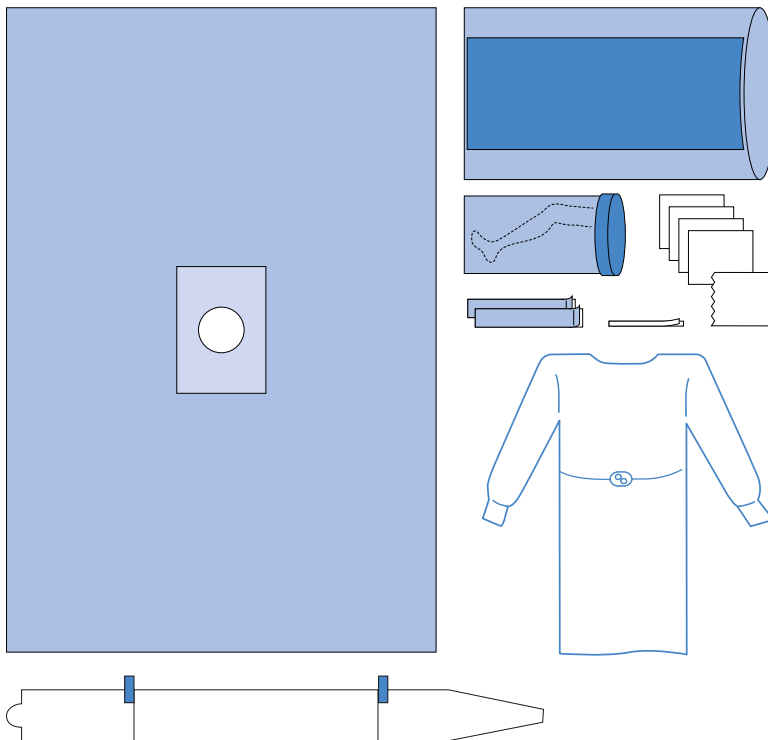

Inhalt:

- 1 Einschlagtuch Sterikrepp
- 1 OP-Kittel SMS Gr. XL
- 1 Mayo-Tischsack 80 x 145 cm
- 1 Kamerabezug 14 x 250 cm
- 1 Beinling 38 x 75 cm
- 2 OP-Tape 10 x 50 cm
- 1 Klettverschluss
- 1 Extremitätentuch 200 x 300 cm, 2-lagig, mit OP-Ausschnitt 8 x 20 cm mit elastischer Gummimanschette
- 4 Papier-Handtücher

REF H7 952-DP

## ARTHROSKOPIE-SET PROFI II

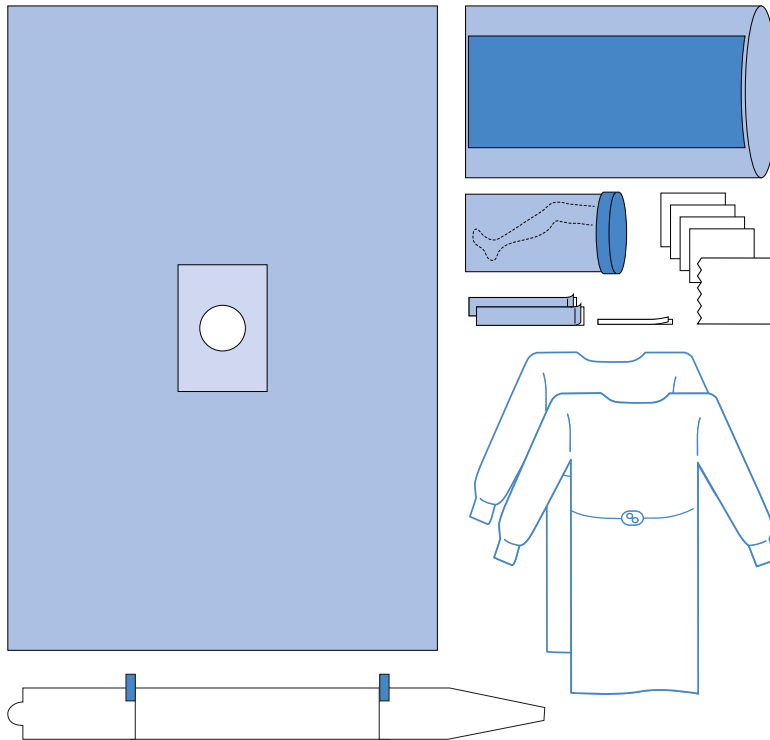

### Inhalt:

- 1 Einschlagtuch Sterikrepp
- 2 OP-Kittel SMS Gr. XL
- 1 Mayo-Tischsack 80 x 145 cm
- 1 Kamerabezug 14 x 250 cm
- 1 Beinling 38 x 75 cm
- 2 OP-Tape 10 x 50 cm
- 1 Klettverschluss
- 1 Extremitätentuch 200 x 300 cm, 2-lagig, mit OP-Ausschnitt 8 x 20 cm mit elastischer Gummimanschette
- 4 Papier-Handtücher

REF H7 953-DP

## SCHULTERARTHROSKOPIE-SET BASIS

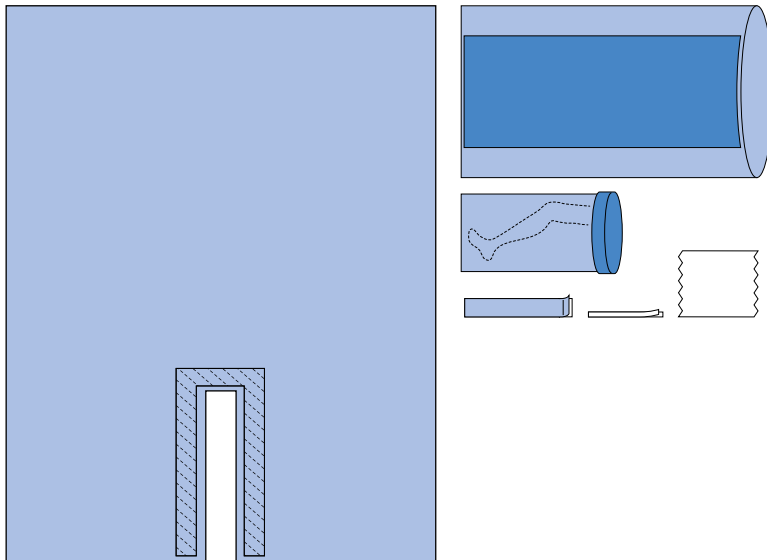

### Inhalt:

- 1 Einschlagtuch Sterikrepp
- 1 Mayo Tischsack 80 x 145 cm
- 1 Beinling 38 x 75 cm
- 1 OP-Tape 10 x 50 cm
- 1 OP-Schlitttuch 200 x 260 cm, 2-lagig, mit Schlitz 5 x 100 cm mit Kleberand

REF H7 954-DP



SCHULTERARTHROSKOPIE-SET PROFI

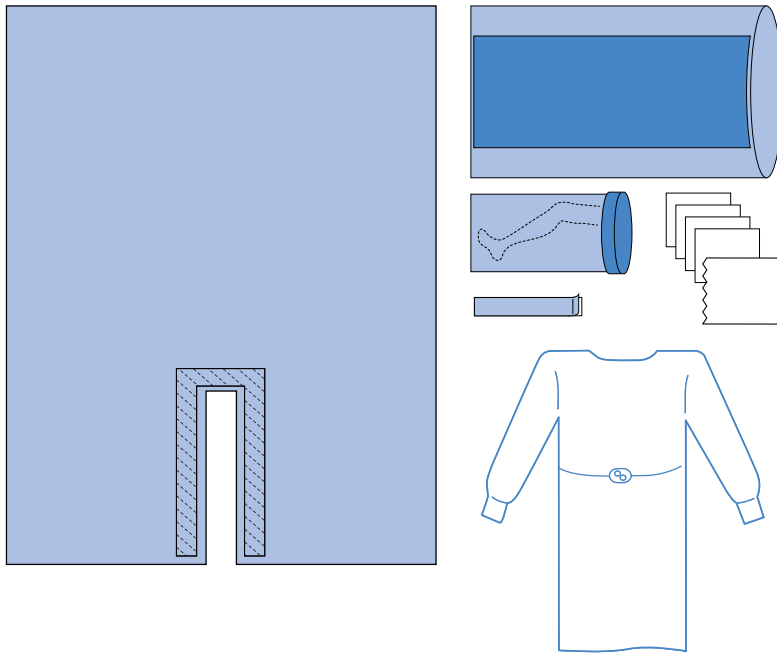

Inhalt:

- 1 Einschlagtuch Sterikrepp
- 1 OP-Kittel SMS Gr. XL
- 1 Mayo Tischtuch 50 x 145 cm
- 1 Beinling 38 x 75 cm
- 1 OP-Tape 10 x 50 cm
- 1 OP-Schlitztuch 200 x 260 cm, 2-lagig, mit Schlitz 5 x 100 cm mit Kleberand
- 4 Papier-Handtücher

REF H7 955-DP

SCHLITZTUCH

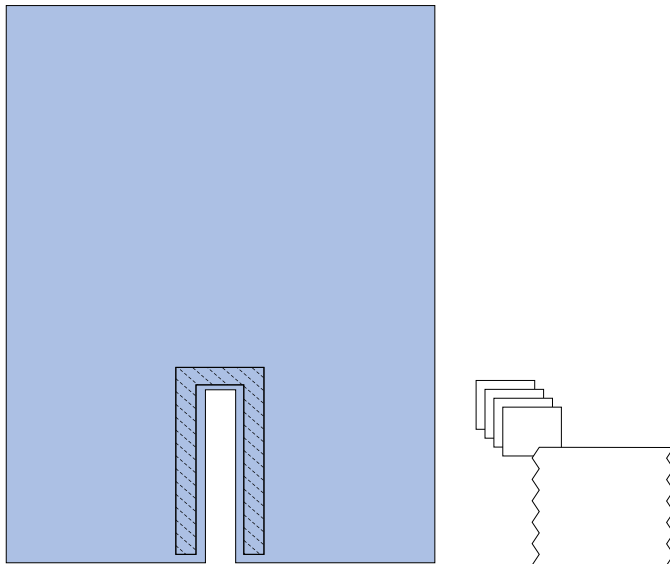

Inhalt:

- 1 Einschlagtuch Sterikrepp
- 1 Schlitztuch 200 x 260 cm, 2-lagig, mit Schlitz 5 x 100 cm mit Kleberand
- 4 Papier-Handtücher

REF H7 956-DP

OP PROFI-SET KLEIN

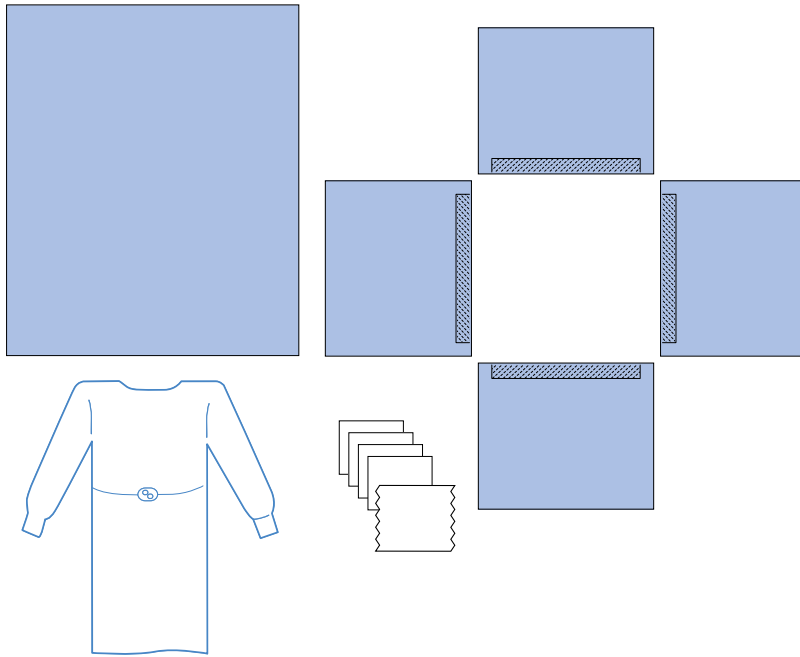

Inhalt:

- 1 Einschlagtuch Sterikrepp
- 1 Tischabdecktuch 150 x 180 cm
- 4 OP-Abdecktücher 75 x 90 cm, 2-lagig, selbstklebend
- 1 OP-Kittel SMS Gr. XL
- 4 Papier-Handtücher

REF H7 958-DP

OP BASIS-SET KLEIN

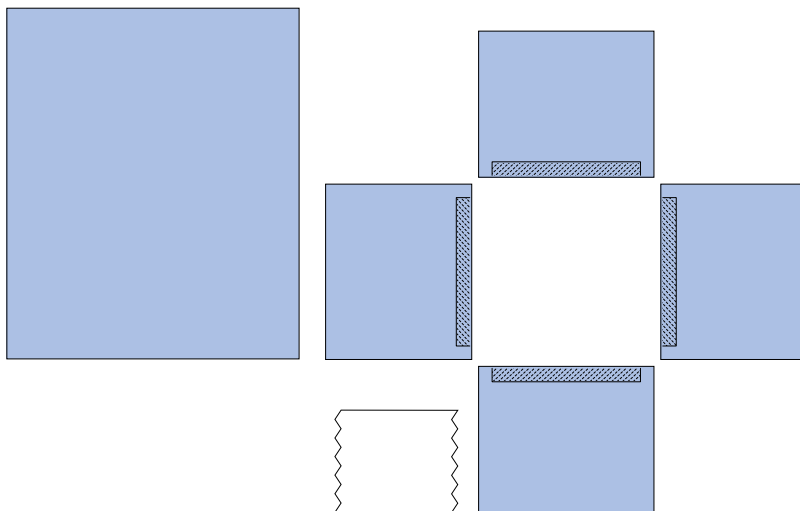

Inhalt:

- 1 Einschlagtuch Sterikrepp
- 1 Tischabdecktuch 150 x 180 cm
- 4 OP-Abdecktücher 75 x 90 cm, 2-lagig, selbstklebend

REF H7 957-DP

EINMAL OP-KITTEL

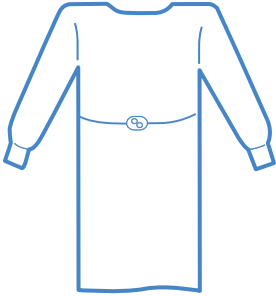

L - Groß **H7 2773NS-DP**  
 XL - Extra Groß **H7 2774NS-DP**

1

OP-SCHLITZTUCH 200 X 260 CM,  
SCHLITZ 5 X 100 CM

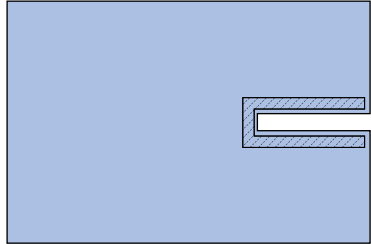

200 x 260 cm, Schlitz 5 x 100 cm  
 2-lagig **H2 2002602-DP**  
 200 x 260 cm  
 3-lagig **H2 2002603-DP**

2

OP-KITTEL VERSTÄRKT



L - Groß **H7 2775NS-DP**  
 XL - Extra Groß **H7 2776NS-DP**

3

OP-EXTREMITÄTENTUCH  
200 X 300 CM

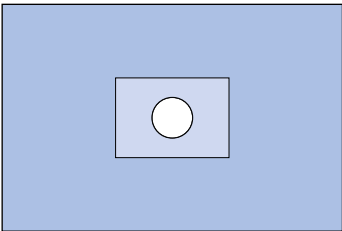

4 H2 200300-DP

- 1 OP-Kittel aus SMS-Material, flüssigkeitsabweisend, atmungsaktiv, mit Ärmelbündchen.
- 2 OP-Schlitztuch aus 2-lagigem Material, flüssigkeitsundurchlässig mit hervorragender Saugkraft, mit Schlitz und Kleberand zur besseren Platzierung und Fixierung am Patienten.
- 3 OP-Kittel aus SMS Material mit Verstärkung an den Ärmeln und im Frontbereich, flüssigkeitsabweisend, atmungsaktiv, mit Ärmelbündchen.
- 4 OP-Extremitätentuch aus 2-lagigem Material, flüssigkeitsundurchlässig mit hervorragender Saugkraft, Ausschnitt 8 x 20 cm mit elastischer Gummimanschette

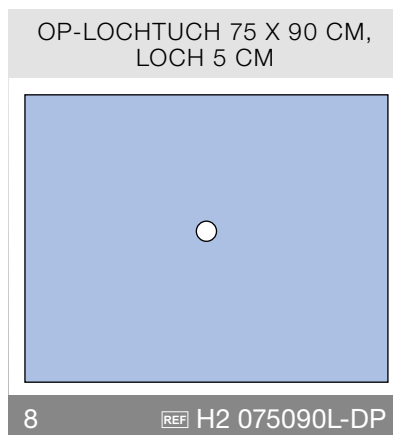
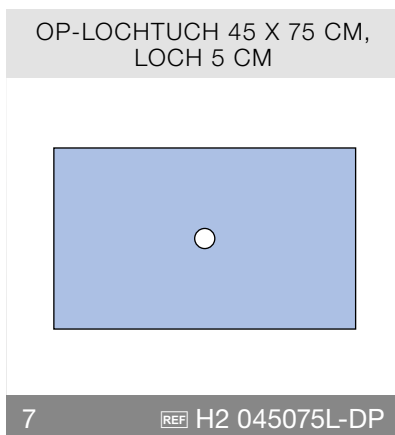
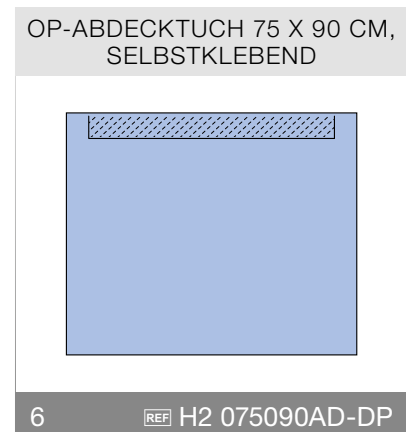
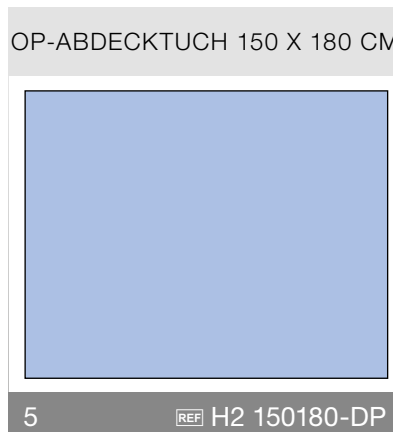
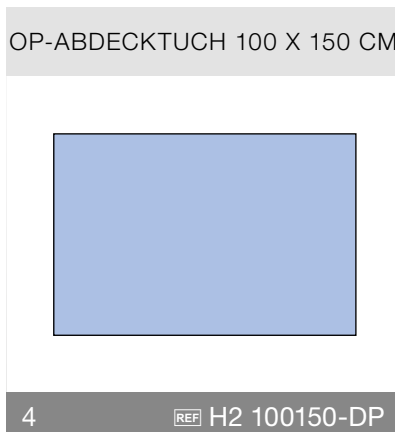
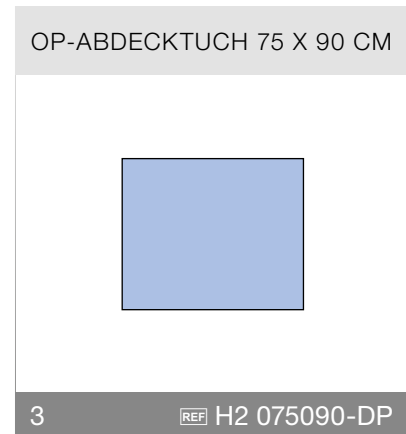
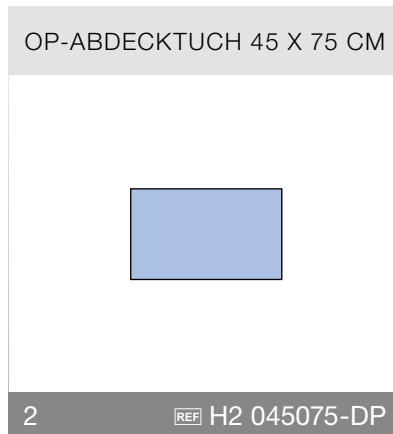
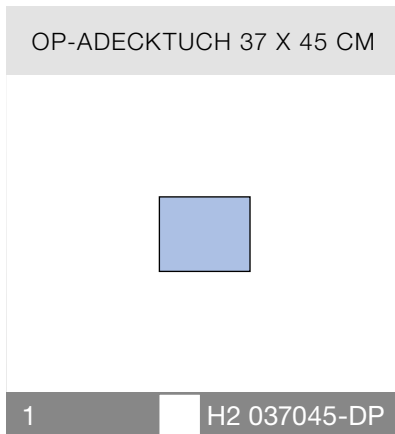

- 1 OP-Abdecktuch aus 2-lagigem Material, flüssigkeitsundurchlässig mit hervorragender Saugkraft.
- 2 OP-Abdecktuch aus 2-lagigem Material, flüssigkeitsundurchlässig mit hervorragender Saugkraft.
- 3 OP-Abdecktuch aus 2-lagigem Material, flüssigkeitsundurchlässig mit hervorragender Saugkraft.
- 4 OP-Abdecktuch aus 2-lagigem Material, flüssigkeitsundurchlässig mit hervorragender Saugkraft.

- 5 OP-Abdecktuch aus 2-lagigem Material, flüssigkeitsundurchlässig mit hervorragender Saugkraft.
- 6 OP-Abdecktuch aus 2-lagigem Material, flüssigkeitsundurchlässig mit hervorragender Saugkraft, mit Kleberand zur bessere Platzierung und Fixierung am Patienten.
- 7 OP-Lochtuch aus 2-lagigem Material, flüssigkeitsundurchlässig mit hervorragender Saugkraft.

- 8 OP-Lochtuch aus 2-lagigem Material, flüssigkeitsundurchlässig mit hervorragender Saugkraft.

OP-LOCHTUCH 50 X 60 CM,  
LOCH 6 X 8 CM

1 REF H2 050060LAD-DP

OP-LOCHTUCH 75 X 90 CM,  
LOCH 6 X 8 CM

2 REF H2 075090LAD-DP

OP-BEINLING 38 X 75 CM

3 REF H2 038075-DP

OP-MAYO TISCHSACK 80 X 145  
CM

4 REF H2 080145M-DP

OP-KAMERABEZUG 14 X 250 CM

5 REF H2 200911-DP

OP-KLETT 2,5 X 25 CM

6 REF H2 02025-DP

OP-TAPE 10 X 50 CM

7 REF H2 200913-DP

PAPIER-HANDTUCH 25 X 30 CM

8 REF H2 Handtuch

- 1 OP-Lochtuch aus 2-lagigem Material, flüssigkeitsundurchlässig mit hervorragender Saugkraft, selbstklebend zur besseren Platzierung und Fixierung am Patienten.
- 2 OP-Lochtuch aus 2-lagigem Material, flüssigkeitsundurchlässig mit hervorragender Saugkraft, selbstklebend zur besseren Platzierung und Fixierung am Patienten.
- 3 Beinling aus 2-lagigem Material, flüssigkeitsundurchlässig und saugfähig, mit Teleskopfaltung.

- 4 Mayo-Tischsack mit saugfähiger Oberfläche im Tischbereich.
- 5 OP-Kamerabezug für endoskopische Eingriffe, mit Einführhilfe, Teleskopfaltung und perforierter Spritze.
- 6 Klettstreifen 2-teilig, Flausch und Haken, selbstklebend.
- 7 OP-Tape selbstklebend und elastisch, zur Befestigung von OP-Tüchern.
- 8 Papier-Handtuch aus angenehmem und weichem Material.

# HINWEISE ZUM PRODUKTAUFBAU UND BESTELLVORGANG

KUNSTSTOFFSCHALE  
TRANSPARENT 750 ML



3

H7 46383-DP

## Bestellvorgang

### Bestellung mit dem Bestellformular

Füllen Sie das Bestellformular aus und senden dieses per E-Mail, Post oder Fax zu.

### Telefonische Bestellung

Das Diaprax-Team nimmt Ihre Bestellung gerne telefonisch auf.

### Bestellung direkt am Produkt

Kopieren Sie sich die jeweiligen Seiten und tragen Sie die zu bestellende Anzahl direkt an den Produkten ein. Per Fax, Brief oder E-Mail werten wir Ihre Bestellung gerne für Sie aus.

Bestellnummer für das Produkt,  
z. B. bei telefonischer Bestellung.

Tragen Sie an dieser Stelle die Anzahl  
des zu bestellenden Produktes ein.

Weitere Hinweise zum Produkt finden  
Sie jeweils am Ende der Seite.

## BESTELLSHOTLINE 0281 95283-80

## Pflichttexte nach § 4 des Heilmittelwerbegesetzes, Datenschutzhinweise, AGB-Hinweis

**octenisept® Zusammensetzung:** 100 g Lösung enthalten: Arzneilich wirksame Bestandteile : Octenidindihydrochlorid 0,1 g, Phenoxyethanol (Ph.Eur.) 2,0 g. Sonstige Bestandteile: (3- Cocosfettsäure-amidopropyl)-dimethylazaniumylacetat, Natrium-D-gluconat, Glycerol 85 %, Natriumchlorid, Natriumhydroxid, gereinigtes Wasser - Anwendungsgebiete: zur wiederholten, zeitlich begrenzten antiseptischen Behandlung von Schleimhaut und angrenzender Haut vor diagnostischen und operativen Maßnahmen - im Ano- Genitalbereich von Vagina, Vulva, Glans penis, auch vor Katheterisierung der Harnblase - in der Mundhöhle. Zur zeitlich begrenzten unterstützenden Therapie bei Pilzkrankungen der Haut zwischen den Zehen sowie zur unterstützenden antiseptischen Wundbehandlung. - Gegenanzeigen: octenisept® sollte nicht zu Spülungen in der Bauchhöhle (z.B. intraoperativ) und der Harnblase und nicht am Trommelfell angewendet werden. Überempfindlichkeit gegenüber den arzneilich wirksamen Bestandteilen oder einem der sonstigen Bestandteile. - Nebenwirkungen: Als subjektives Symptom kann in seltenen Fällen ein vorübergehendes Brennen auftreten. Bei Spülungen in der Mundhöhle verursacht octenisept® vorübergehend einen bitteren Geschmack. In Einzelfällen sind kontaktallergische Reaktionen wie z.B. eine vorübergehende Rötung an der behandelten Stelle möglich. Sollten Sie andere als die hier beschriebenen Nebenwirkungen bei sich feststellen, teilen Sie diese bitte Ihrem Arzt oder Apotheker mit. - Warnhinweise und Vorsichtsmaßnahmen für die Anwendung: octenisept® nicht in größeren Mengen verschlucken oder in den Blutkreislauf, z.B. durch versehentliche Injektion, gelangen lassen. Um möglichen Gewebeschädigungen vorzubeugen darf das Präparat nicht unter Druck ins Gewebe eingebracht bzw. injiziert werden. Bei Wundkavitäten muss ein Abfluss jederzeit gewährleistet sein (z. B. Drainage, Lasche). Pharmazeutischer Unternehmer und Hersteller: Schülke & Mayr GmbH, D-22840 Norderstedt, Tel. +49 40 52100-0, info@schuelke.com

**Instillagel® Wirkstoff:** Lidocainhydrochlorid, Chlorhexidindigluconat, Methyl-4-hydroxybenzoat, Propyl-4-hydroxybenzoat. Zusammensetzung: 6 ml/11 ml Gel enthalten: 6 ml,11 ml Lidocainhydrochlorid 1 H<sub>2</sub>O, 125,40 mg, 230,00 mg Chlorhexidindigluconat 3,14 mg,

5,75 mg Methyl-4-hydroxybenzoat 3,76 mg, 6,90 mg Propyl-4-hydroxybenzoat 1,57 mg, 2,87 mg Sonstige Bestandteile: Hyetellose, Propylenglycol, Natriumhydroxid, gereinigtes Wasser Anwendungsgebiete: Als Gel zur Schleimhautdesinfektion und zur Lokalanästhesie z. B. bei Katheterisierungen, Sondierungen, auch intraoperativ, alle Formen von Endoskopien, Wechsel von Fistelkathetern, Intubationen, auch bei Beatmung, zur Verhütung von iatrogenen Verletzungen an Rektum und Colon. Instillagel® 6ml/11ml ist geeignet für die Anwendung bei Erwachsenen und Kindern im Alter von 2 Jahren oder älter. Zu Risiken und Nebenwirkungen lesen Sie die Packungsbeilage und fragen Sie Ihren Arzt oder Apotheker. Warnhinweise: Methyl- und Propyl-4-hydroxybenzoat kann Überempfindlichkeitsreaktionen, auch Spätreaktionen hervorrufen. Propylenglycol kann Hautreizungen hervorrufen. FARCO-PHARMA GmbH, Köln, Germany

**Betasisodona® Lösung Wirkstoff:** Povidon-Iod Antiseptikum zur Anwendung auf Haut, Schleimhaut und Wunden Zusammensetzung: Arzneilich wirksamer Bestandteil: 100 ml Lösung zur Anwendung auf der Haut, Schleimhaut und Wunden enthalten 10 g Povidon-Iod mit einem Gehalt von 11 % verfügbaren Iod; mittleres Molekulargewicht von Povidon etwa 40.000. Sonstige Bestandteile Glycerol, Nonoxinol 9, Dinatriumhydrogenphosphat, wasserfreie Citronensäure (Ph. Eur.), Natriumhydroxid, Kaliumiodat, gereinigtes Wasser. Arzneimittel für Kinder unzugänglich aufbewahren! Packungsbeilage beachten! Nicht über 25°C lagern Apothekenpflichtig Zul.-Nr. 6108022.00.01 Mundipharma GmbH 65549 Limburg (Lahn) Ch.-B. und Verwendbar bis siehe Einzelbehältnis. Nur zur Anwendung durch medizinisches Fachpersonal

### Datenschutz

#### Auskunft, Berichtigung, Sperrung und Löschung von Daten

Sie haben jederzeit das Recht auf unentgeltliche Auskunft über Ihre gespeicherten Daten sowie das Recht auf Berichtigung, Löschung bzw. Sperrung. Kontaktieren Sie uns auf Wunsch: Diaprax GmbH, Am Marienbusch 9, 46485 Wesel, Tel. 0281 95283-80, Fax 0281 95283-58, info@diaprax.de

### Erhebung, Verarbeitung und Nutzung personenbezogener Daten

Wir erheben personenbezogene Daten (Einzelangaben über persönliche oder sachliche Verhältnisse einer bestimmten oder bestimmbarer natürlicher Person) nur in dem von Ihnen zur Verfügung gestellten Umfang.

Die Verarbeitung und Nutzung Ihrer personenbezogenen Daten erfolgt zur Erfüllung und Abwicklung Ihrer Bestellung sowie zur Bearbeitung Ihrer Anfragen.

Nach vollständiger Vertragsabwicklung werden alle personenbezogenen Daten zunächst unter Berücksichtigung steuer- und handelsrechtlicher Aufbewahrungsfristen gespeichert und dann nach Fristablauf gelöscht, sofern Sie der weitergehenden Verarbeitung und Nutzung nicht zugestimmt haben.

### Verwendung der Emailadresse für die Zusendung von Newslettern

Wir nutzen Ihre Emailadresse unabhängig von der Vertragsabwicklung ausschließlich für eigene Werbezwecke zur Übersendung von Direktwerbung. Sollten Sie hiermit nicht einverstanden sein, können Sie der Verwendung jederzeit widersprechen. Der Widerspruch kann mit jedem Kommunikationsmittel, nicht nur per E-Mail, erklärt werden. Er muss uns aber zugehen, um wirksam zu werden. Hierfür entstehen keine anderen als die Übermittlungskosten nach den Basistarifen. Die Kontaktdaten für die Ausübung des Widerspruchs finden Sie im Impressum, Sie können dafür auch den entsprechenden Link im Newsletter nutzen. Ihre Emailadresse wird danach gelöscht.

### Weitergabe personenbezogener Daten

Eine Weitergabe Ihrer Daten an Dritte ohne Ihre ausdrückliche Einwilligung erfolgt nicht. Ausgenommen hiervon sind lediglich unsere Dienstleistungspartner, die wir zur Abwicklung des Vertragsverhältnisses benötigen. In diesen Fällen beachten wir strikt die Vorgaben des Bundesdatenschutzgesetzes. Der Umfang der Datenübermittlung beschränkt sich auf ein Mindestmaß.

### Allgemeine Geschäftsbedingungen

Hinweise finden Sie online unter:  
<http://www.diaprax.de/agb>

# FAX 0281 95283-58

# ANGEBOTSANFORDERUNG

Diaprax GmbH  
**mediware Set**  
 Am Marienbusch 9  
 46485 Wesel

Kundennummer \_\_\_\_\_

Firma \_\_\_\_\_

Abteilung \_\_\_\_\_

Straße \_\_\_\_\_

PLZ/Ort \_\_\_\_\_

Telefon/Durchwahl \_\_\_\_\_

Fax \_\_\_\_\_

AnsprechpartnerIn \_\_\_\_\_

E-Mail \_\_\_\_\_

Mediware Set 1	
Bezeichnung _____	
REF	Menge

Mediware Set 2	
Bezeichnung _____	
REF	Menge

Datum/Unterschrift <b>x</b>
Firmenstempel

**Anfrage einfach per E-Mail, Fax oder Post absenden.  
 Oder rufen Sie uns einfach an.**

- ▶ **Wir interessieren uns noch für:**  
 weitere Neuigkeiten     per E-Mail     per Fax
- ▶ **Weitere Bereiche aus unserem Sortiment:**  
 Laborbedarf     Praxisbedarf     Praxiseinrichtung  
 Verbandmittel     Hygiene     EKG/Ultraschall  
 Röntgen     Hospitalbedarf     Inkontinenz  
 Notfallmedizin     Pflegebedarf
- ▶ **Einleger**  
 Logoeindruck mit Unternehmensadresse  
 Corporate Design  
 1-farbig schwarz     4-farbig Euroskala  
 Wir gestalten selbst oder lassen gestalten
- ▶ **Das Angebot**  
 per E-Mail     per Fax     Beratungstermin  
 persönliches Gespräch     Sonstiges \_\_\_\_\_



**DIAPRAX**<sup>®</sup>  
■ *Ihr medizinischer Fachhandel*

DIAPRAX GmbH  
Am Marienbusch 9, D-46485 Wesel  
Tel. 0281 95283-80, Fax 0281 95283-58, [info@diaprax.de](mailto:info@diaprax.de)  
[www.diaprax.de](http://www.diaprax.de)